

// Ersatzteil-Übersicht: Gültig ab 01.09.2010

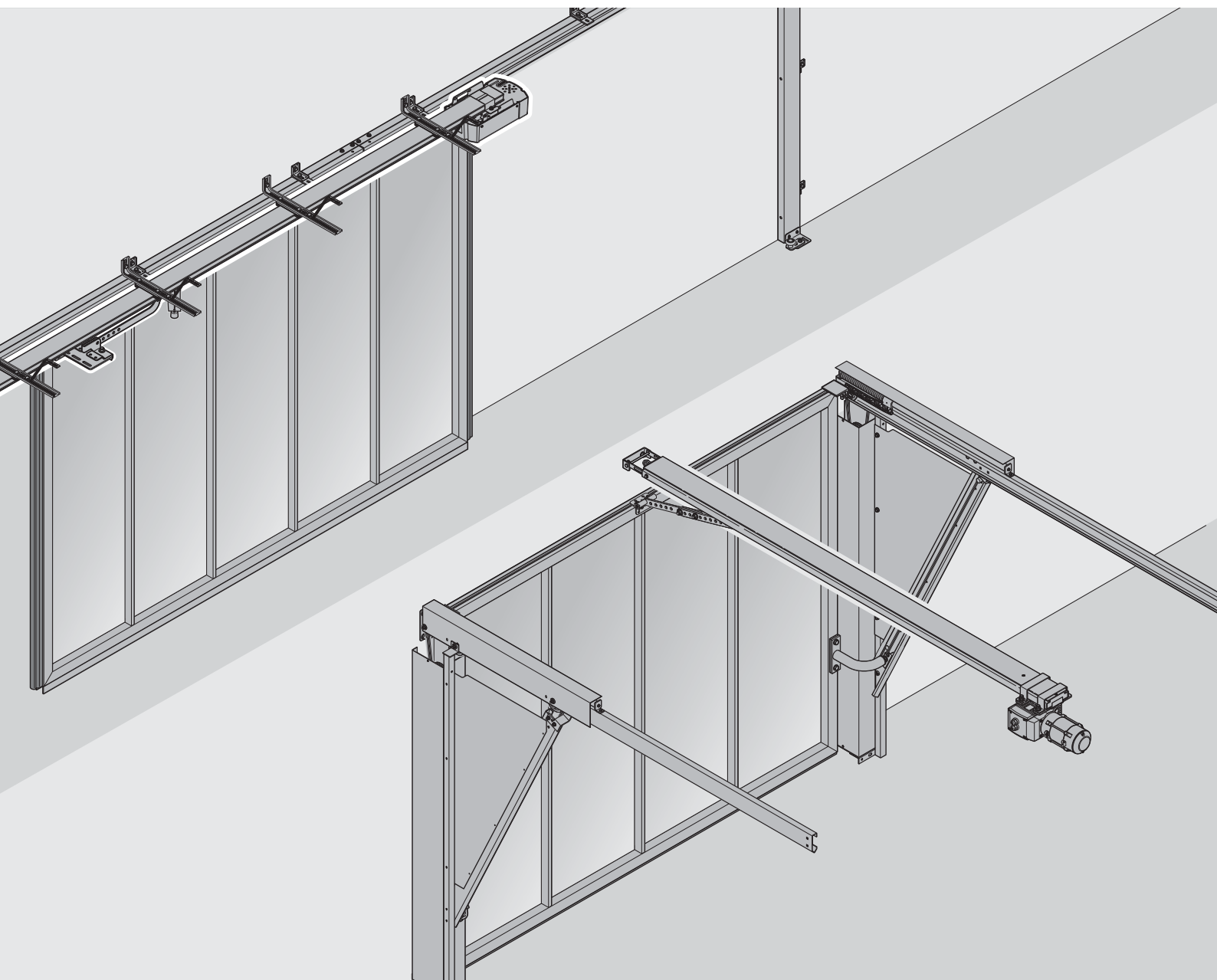

Sammelgaragentore

- Kipptor ET 500
- Schiebetor ST 500
- Nebentür
- SupraMatic H
- Kettenantrieb ITO 400



Hörmann Niederlassungen und Vertretungen

Hörmann KG Verkaufsgesellschaft

Upheider Weg 94-98, D-33803 Steinhagen
Postfach 12 61, D-33792 Steinhagen
Telefon 0 52 04 - 9 15-0, Telefax 0 52 04 -915 277
Internet: www.hoermann.de, www.hoermann.com

Verkaufsniederlassungen in Deutschland

Hörmann NL Berlin
Industriestraße 12-14
15366 Dahlewitz-Hoppengarten
Tel. 03342 3896-0
Fax 03342 3896-11

Hörmann NL Hamburg
Süderstraße 2
24568 Kaltenkirchen
Tel. 04191 8087-0
Fax 04191 8087-10

Hörmann NL München
Lise-Meitner-Straße 10
85662 Hohenbrunn
Tel. 08102 785-0
Fax 08102 785-200

Hörmann NL Bremen
Mittelwending 25
28844 Weyhe
Tel. 04203 8166-3
Fax 04203 8166-65

Hörmann NL Hannover
Industriestraße 4
30916 Isernhagen
Tel. 0511 97253-0
Fax 0511 773390

Hörmann NL Nürnberg
Am Pestalozziring 11
91058 Erlangen
Tel. 09131 6068-0
Fax 09131 601248

Hörmann NL Erfurt
Wandersleber Straße 17
99192 Apfelstädt
Tel. 036202 24-0
Fax 036202 24-119

Hörmann NL Herne
Schloßstraße 30
44653 Herne-Wanne-Eickel
Tel. 02325 9289-0
Fax 02325 9289-10

Hörmann NL Steinhagen
An der Jüpke 5
33803 Steinhagen
Tel. 05204 1005-0
Fax 05204 7500

Hörmann NL Frankfurt
Hanauer Landstraße 88
63538 Großkrotzenburg
Tel. 06186 2007-0
Fax 06186 2007-50

Hörmann NL Köln/Bonn
Robert-Bosch-Straße 6 a
53919 Weilerswist
Tel. 02254 609-0
Fax 02254 609-25

Hörmann NL Stuttgart
Industriestraße 18
71272 Renningen
Tel. 07159 1635-0
Fax 07159 1635-10

Hörmann NL Leipzig
Bahnhofstraße 43
66629 Freisen
Tel. 06855 993-0
Fax 06855 9044

Hörmann NL Leipzig
Gewerbeallee 17
04821 Brandis
Tel. 034292 61-600
Fax 034292 61-829

Zahlungsbedingungen für Deutschland

- Preise in € zuzüglich Porto und Verpackung.
- Frachtfreie Artikel sind separat gekennzeichnet.
- Die gesetzlich festgelegte Mehrwertsteuer wird hinzugerechnet.
- Rücknahme und Umtausch gelieferter Ware ist ausgeschlossen.
- Es gelten die Lieferungs- und Montagebedingungen (Stand 1.6.2003)
- Mit Erscheinen dieser Preisliste ist die bisherige Ersatzteil-Preisliste für Sammelgaragen-Kipptor, -Schiebetor ungültig.
- **Urheberrechtlich geschützt! Vervielfältigungen, auch auszugsweise, bzw. Weiterleitung sind untersagt. Änderungen vorbehalten.**



Vertragspartner der Interseroh AG

Unsere Verpackungen werden erfasst, stofflich verwertet und somit dem Materialkreislauf zurückgeführt.
Damit erfüllen wir alle Anforderungen der Verpackungsverordnung.

Internationale Verkaufsgesellschaften

(A) Hörmann Austria Ges. mbH
Gewerbestr. 23
A-5310 Mondsee
Tel. +43 6232 27600-0
Fax +43 6232 27600-100
info@hoermann.at

(GB) Hörmann (UK) Ltd.
Gee Road, Coalville
GB-Leicestershire
LE67 4JW
Tel. +44 1530 51 30 00
Fax +44 1530 51 30 01
info@hormann.co.uk

(PL) Hörmann Polska sp. z o.o.
ul. Otwarta 1
PL-62052 Komorniki
Tel. +48 61 819 73 00
Fax +48 61 810 75 75
info@hormann.pl

(B) Hörmann Belgium NV/SA
Vrijheidweg 13
B-3700 Tongeren
Tel. +32 12 399 222
Fax +32 12 399 211
info@hormann.be

(H) Hörmann Hungária Kft.
Leshegy u. 15
H-2310
Szigetszentmiklós
Tel. +36 24 52 51 00
Fax +36 24 52 51 10
info@hormann.hu

(RO) Hörmann Romania S.R.L.
Str. Italia Nr. 1 - 7
Comuna Chiajna
jud. Ilfov
Centrul logistic CEFIN,
dep. 13
Tel. +40 312 25 40 60
Fax +40 312 25 40 63
info@hormann.ro

(BG) Hörmann Bulgaria EOOD
Str. Bezimenna No. 10
BG-1510 Sofia
Tel. +359 2 9434224
Fax +359 2 9441932
info.sof@hoermann.com

(HK) Hörmann (Hong Kong) Ltd.
Room 2301,
Island Place Tower,
510 King's Road,
North Point,
Hong Kong
Tel. +852 2907 9999
Fax +852 2907 9666
info@hoermann.com.hk

(RUS) Hörmann Russia
Schuschary,
otd. Badaevskoye 5A
RUS-196626
Sankt Petersburg
Tel. +7 812 702 44 21
Fax +7 812 702 44 23
info@hormann.com.ru

(CH) Hörmann Schweiz AG
Nordringstr. 14
CH-4702 Oensingen
Tel. +41 62 388 60 60
Fax +41 62 388 60 61
info@hoermann.ch

(I) Hörmann Italia S. r. l.
Via G. di Vittorio, 62
I-38015 Lavis (Trento)
Tel. +39 0461 24 44 44
Fax +39 0461 24 15 57
info@hormann.it

(S) Hörmann Svenska AB
Skjutbanevägen 10
S-70369 Örebro
Tel. +46 19 7 68 82 00
Fax +46 19 7 68 82 01
info@hoermann.se

(CN) Hörmann Beijing Door Production Co., Ltd.
No. 13 Zhong He Street,
BDA,
100176 Beijing,
P.R. China
Tel. +86 10 6788 8371
Fax +86 10 6788 7318
info@hoermann.cn

(IND) Hörmann India Pvt. Ltd.
402, Durga Chambers
CTS No. 699,
Plot No. A-8
off Veera Desai Road,
Andheri (W)
Mumbai 400 058
India
Tel. +91 22 40 16 65 93
Fax +91 22 26 73 04 45
info@hormann.in

(SK) Hörmann Slovenska republika s.r.o.
Pestovatelska 1
SK-821 04 Bratislava
Tel. +42 12 48201071/72
Fax +42 12 48201077
info.bts@hoermann.com

(CZ) Hörmann Česká republika s. r. o.
Středokluky 315
CZ-252 68
Tel. +42 233 085 770
Fax +42 233 085 798
info@hoermann.cz

(LT) Hörmann Lietuva, UAB
Kirtimu g. 53
LT 2028, Vilnius
Tel. +370 5 2602834
Fax +370 5 2602837
info@hormann.lt

(TR) Hörmann Türkiye
Yapi Elemanlari
Tic Ltd. Sti
Genclik Caddesi,
Aydinlar Mahallesi Nr. 52-A
Tasdelen-Ümraniye,
TR-Istanbul
Tel. +90 216 484 44 61
Fax +90 216 484 44 66
info.ist@hoermann.com

(DK) Hörmann Danmark AS
Normansvej 6
DK-8920 Randers
Tel. +45 86 43 72 22
Fax +45 86 43 71 40
info@hoermann.dk

(N) Hörmann A/S Norge
Lohnelier Industriområde
N-4640 Søgne
Tel. +47 380 32 91 0
Fax +47 380 32 96 1
e.vingen.nor@hoermann.no

(UA) Hörmann Ukraine
ul. Elektikov 23
UA-04176 Kiev
Tel. +38 044 593 02 16
Fax +38 044 425 15 55
info@hoermann.com.ua

(E) Hörmann España, S. A.
Pol. Ind. 'Can Guitart'
Carretera de Rubí, 324C
Apdo. Correos 1.080
'Can Parellada'
E-08228 Terrassa
Tel. +34 93 721 69 70
Fax +34 93 721 69 80
info@hormann.es

(NL) Hörmann Nederland BV
Harselaarseweg 90
NL-3771 MB Barneveld
Tel. +31 342 42 94 00
Fax +31 342 42 94 09
info@hormann.nl

(USA) Hörmann Flexon LLC
Buncher Industrial Park
Avenue "C" -
Building 20 A
USA-15056 - 1376
Leedsdale, PA
Tel. +1 412 749 04 00
Fax +1 412 749 04 10
info@hormann-flexon.com

(EST) Hörmann Eesti Oü
Tule 21, Saue
EST-76505 Harjumaa
Tel. +372 6 105 086
Fax +372 6 105 085
info.ee@hoermann.com

(P) Hörmann Portugal, Lda.
Cent. Emp. Sintra
Estoril VII Armazém C1
P-02710 - 297 Sintra
Tel. +351 219 10 88 30
Fax +351 219 10 88 39
info@hormann.pt

(USA) Hörmann LLC
5050, Baseline Road
USA-60538
Montgomery,
Illinois
Tel. +1 630 859 30 00
Fax +1 630 859 81 22
info@hormann.us

(F) Hörmann France
SAS-Siège social
6, rue des Frères
Montgolfier
B.P. 24, Z. I. de Gonesse
F-95501 Gonesse Cedex
Tél. +33 1 34 53 42 20
Fax +33 1 34 53 42 21
info@hormann.fr



Ausländische Vertretungen

AUS AZ BIR BRN BY CY DOM DZ ET FIN GE GR HR IL IND IRL IS KZ L LV M
OM PE RA RC RCH ROU SGB SLD SYR THA TN UAE MD

Inhaltsverzeichnis

	Seite
■ Übersicht	4
Sammelgaragen-Kipptor ET500 mit SupraMatic H - optional mit Zargenrahmen	4
Sammelgaragen-Kipptor ET 500 mit Schlupftür	5
Sammelgaragen-Schiebetor ST 500 mit SupraMatic H	6
Nebentür für Sammelgaragentore	7
Sammelgaragen-Kipptor ET 500 mit Kettenantrieb ITO 400	8
Steuerung und Zubehör	9
■ 1. Sammelgaragen-Kipptor ET 500	10
■ 2. Sammelgaragen-Schiebetor ST 500	22
■ 3. Nebentür und Schlupftür für Sammelgaragen	26
■ 4. Tor- und Türblattfüllungen	30
■ 5. Befestigungsmaterial und Allgemeines Zubehör	33
■ 6. SupraMatic H für Sammelgaragen-Kipptor ET 500	35
■ 7. SupraMatic H für Sammelgaragen-Schiebetor ST 500	36
■ 8. SupraMatic H für Sammelgaragen-Kipptor ET 500 und Sammelgaragen-Schiebetor ST 500	38
■ 9. Kettenantrieb ITO 400 für Sammelgaragen-Kipptor ET 500	43
■ 10. Kettenantrieb ITO 400 für Sammelgaragen-Schiebetor ST 500	51
■ 11. Kettenantrieb ITO 400 für Sammelgaragen-Kipptor ET 500 und Sammelgaragen-Schiebetor ST 500	55
■ Ersatzteil-Bestellformular	67
■ Lieferungs- und Montagebedingungen (Stand 1.6.2003)	71

Verwendete Symbole

Symbol	Beschreibung
	Preis auf Anfrage
	Längere Lieferzeiten beachten
•	Die mit einem Punkt versehenen Preise kennzeichnen Artikel, die werkseitig bevorratet werden bzw. ab Werk sofort lieferbar sind.
	Artikel wurde ersetzt

Übersicht

Sammelgaragen-Kipptor ET500 mit SupraMatic H - optional mit Zargenrahmen

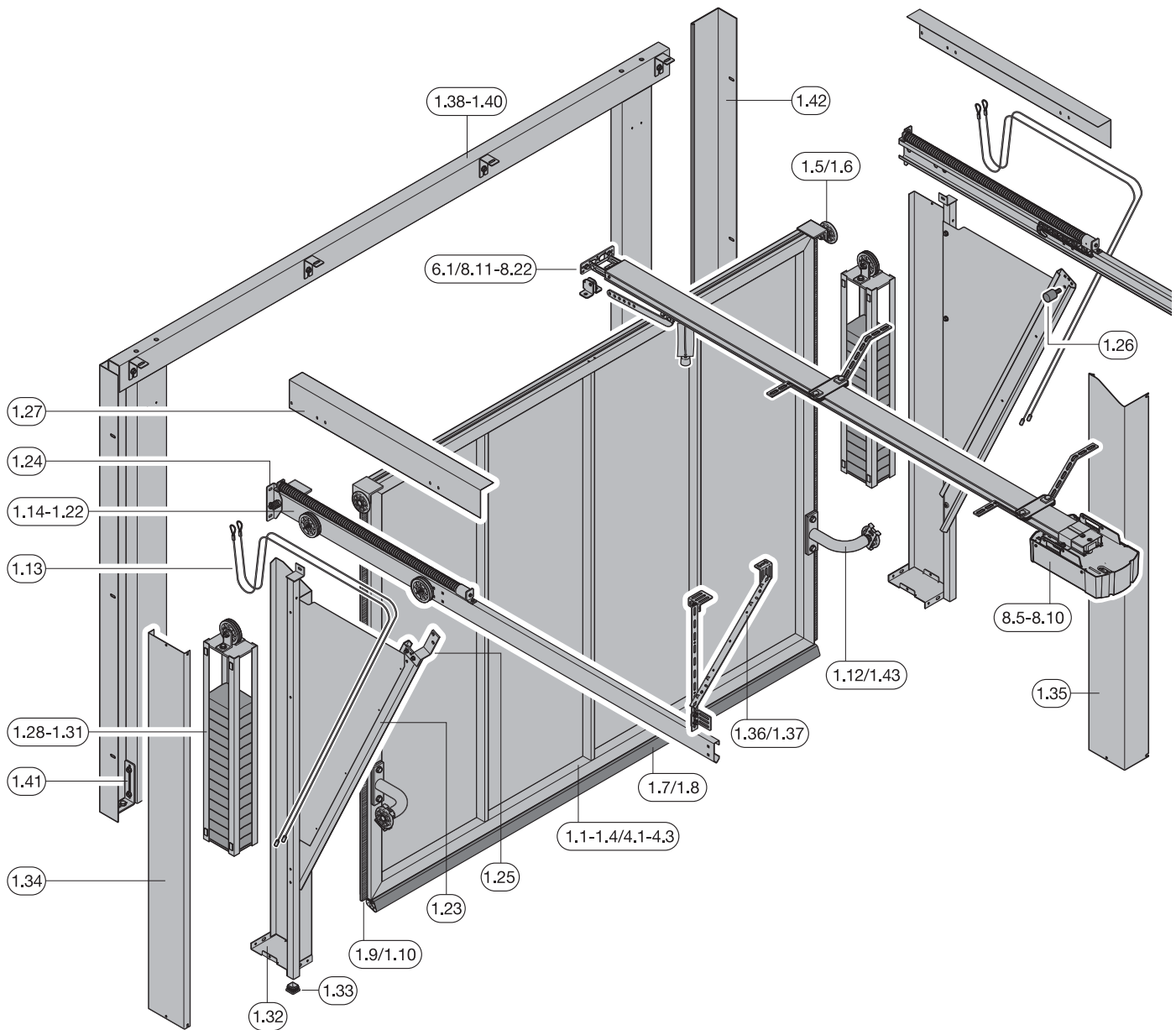

Übersicht

Sammelgaragen-Kipptor ET 500 mit Schlupftür

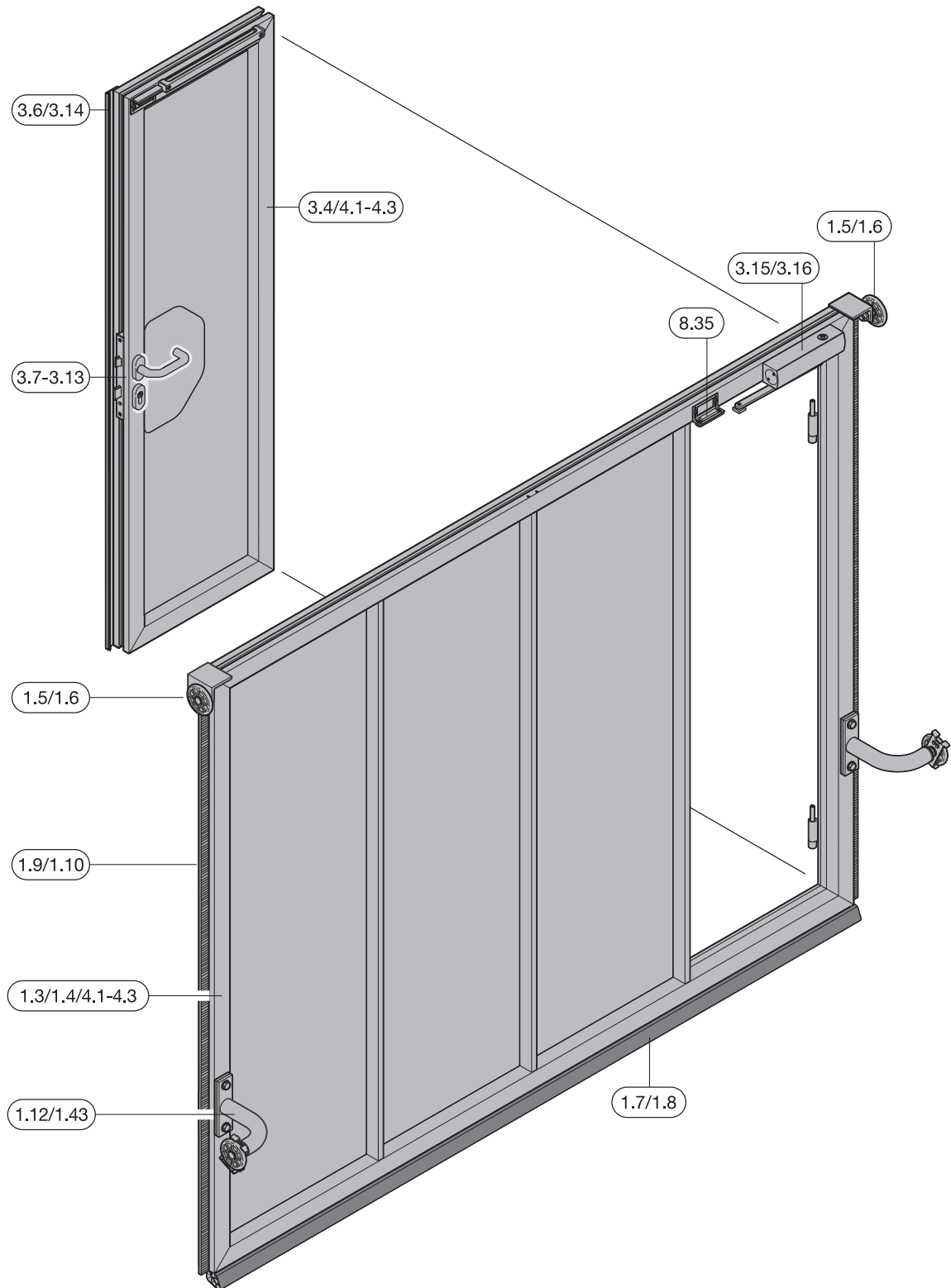

Übersicht

Sammelgaragen-Schiebetor ST 500 mit SupraMatic H

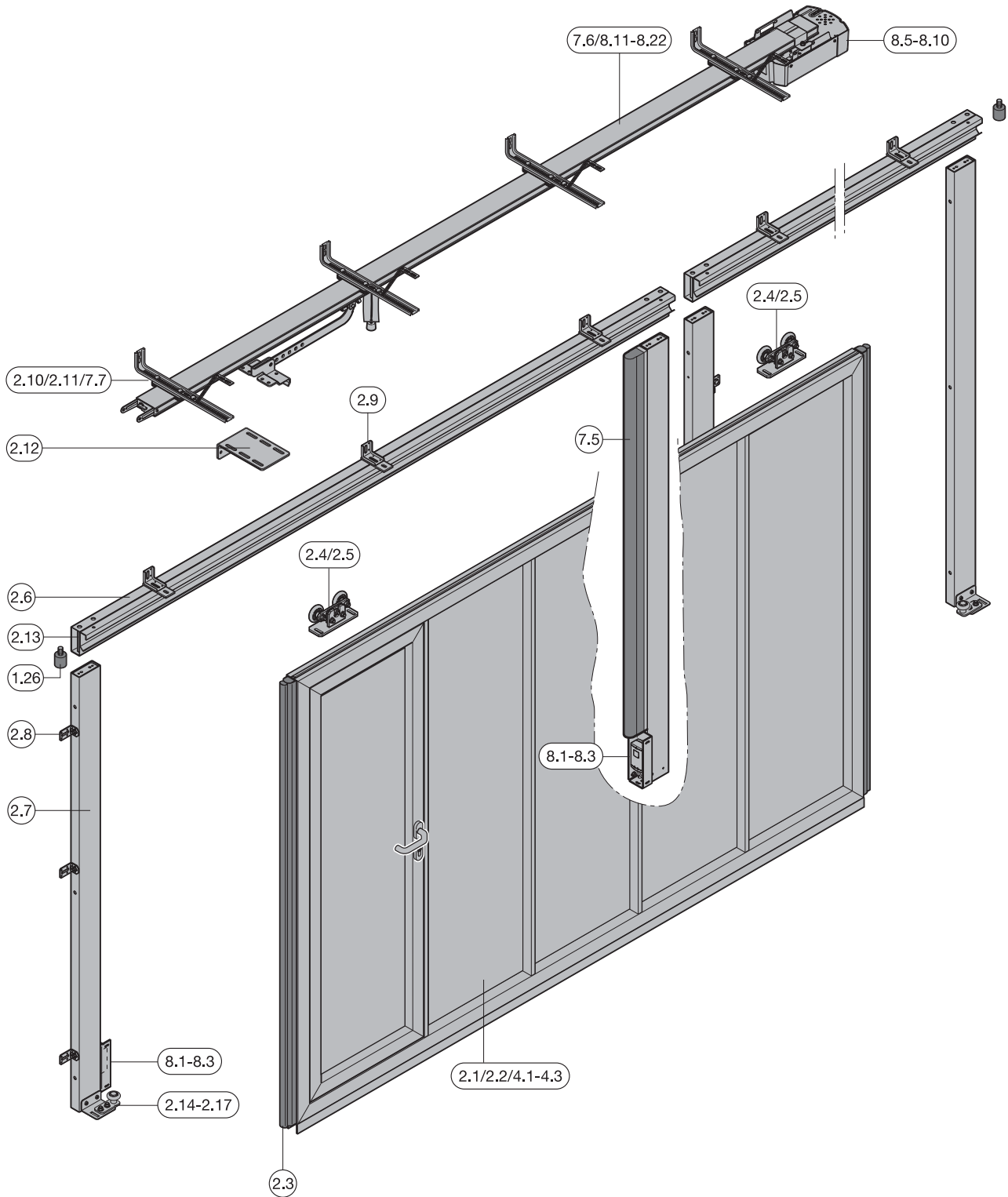

Übersicht

Nebentür für Sammelgaragentore

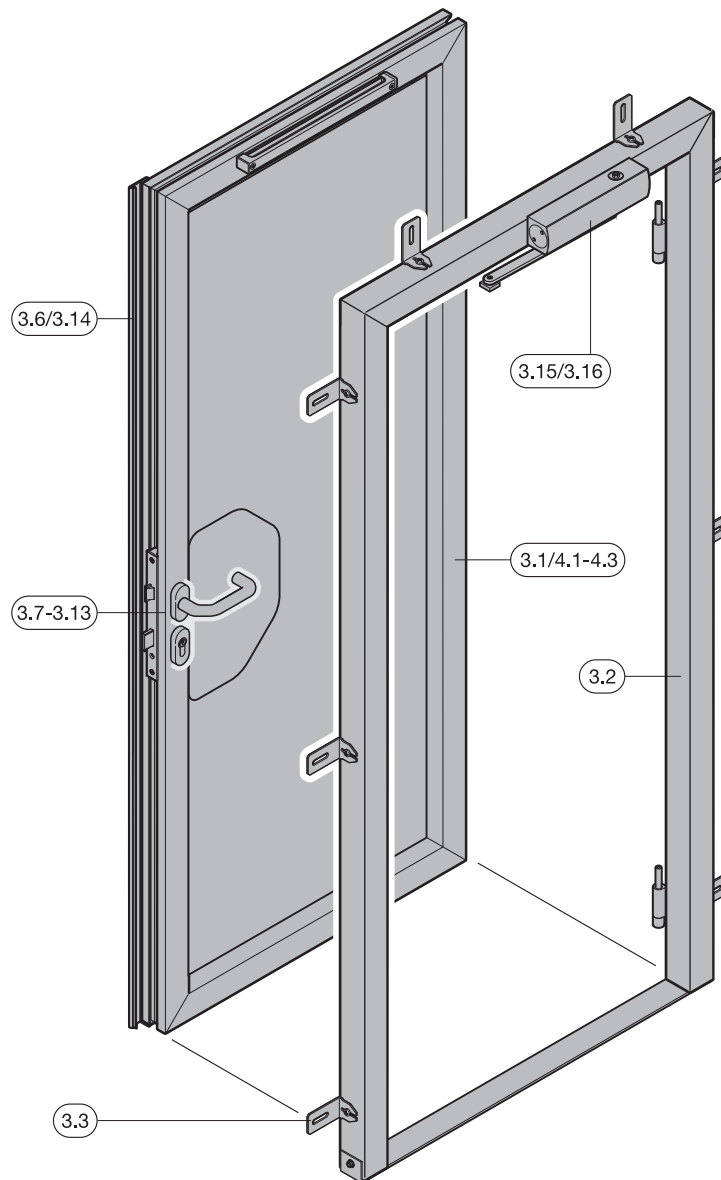

Übersicht

Sammelgaragen-Kipptor ET 500 mit Kettenantrieb ITO 400

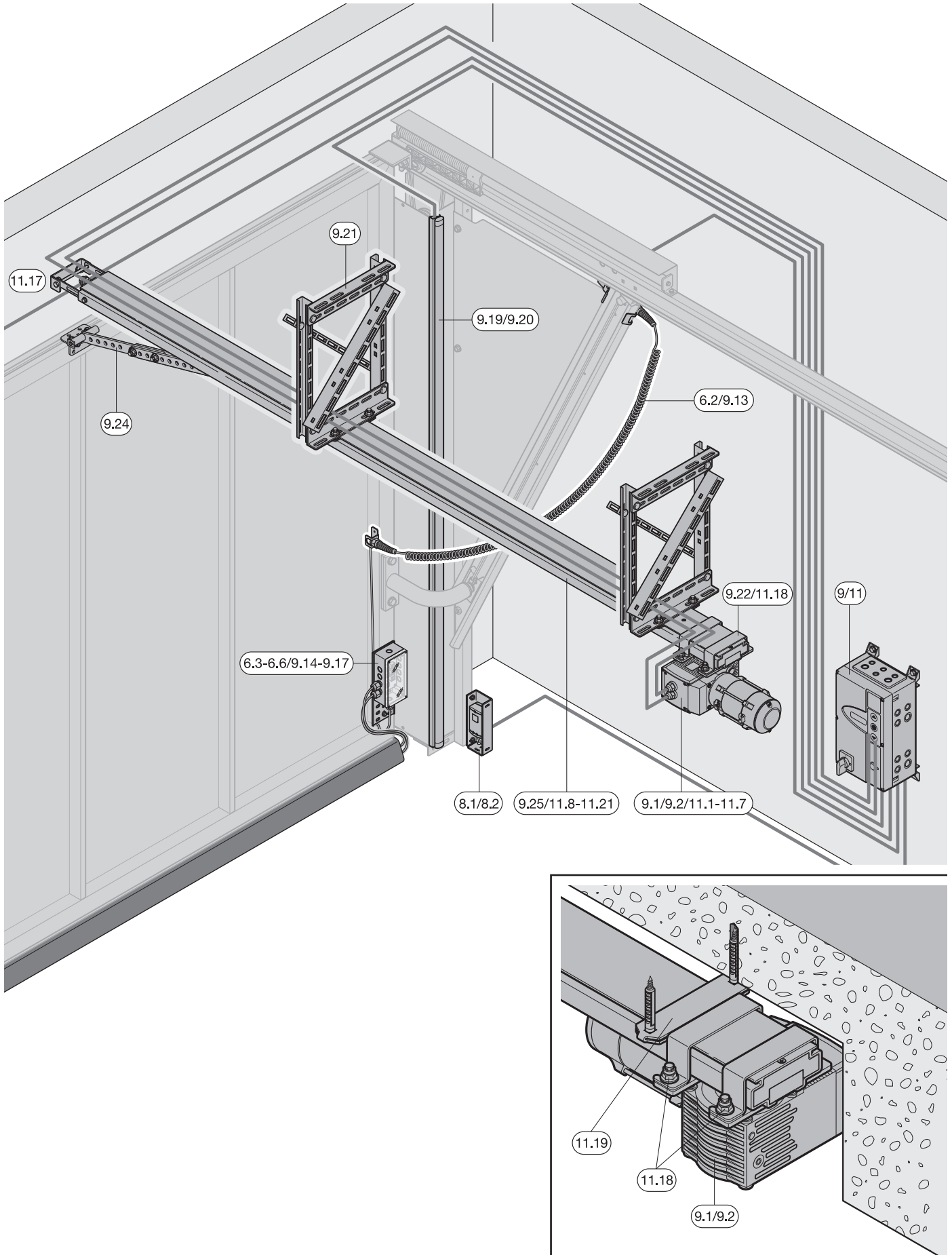

Übersicht

Steuerung und Zubehör

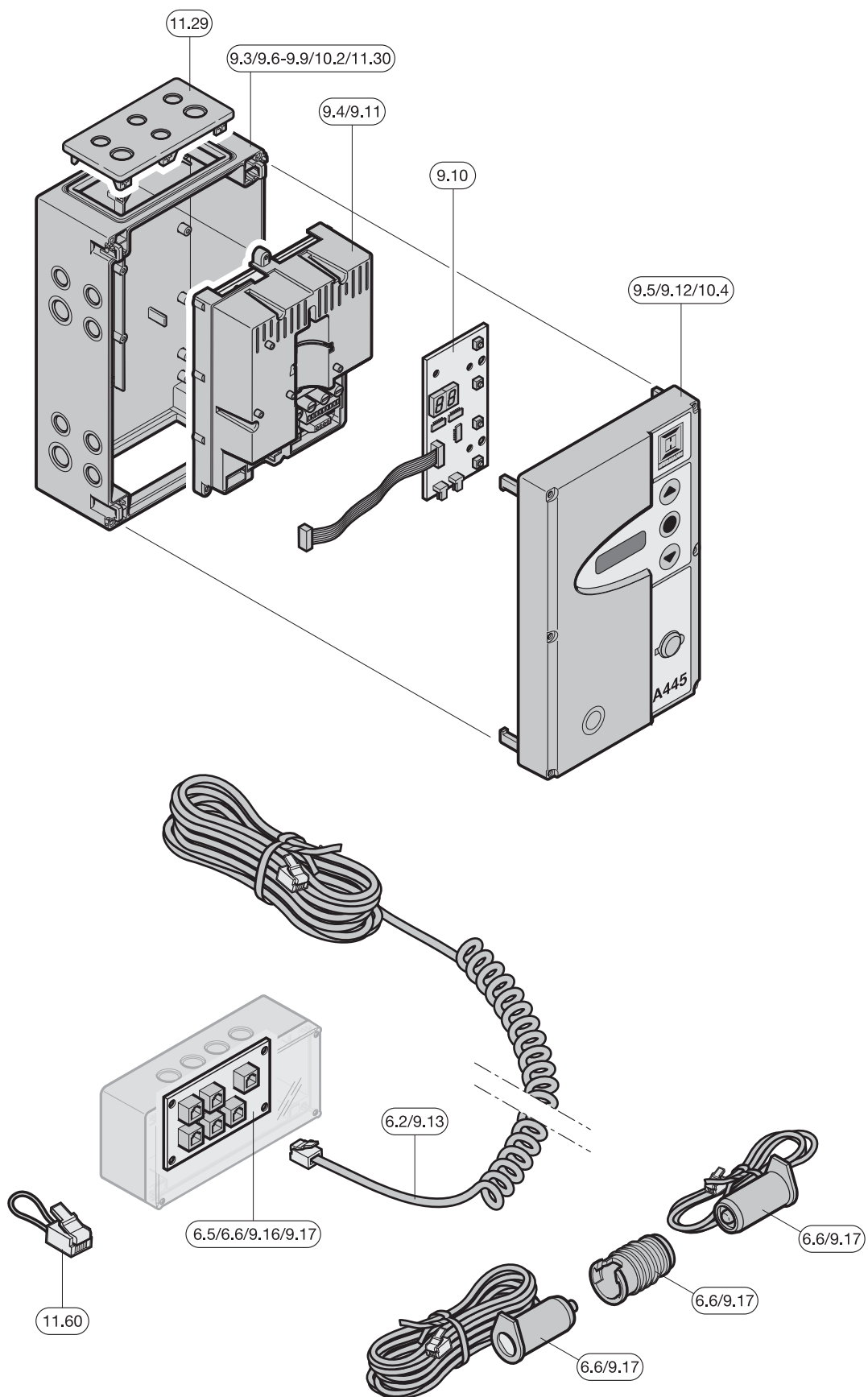

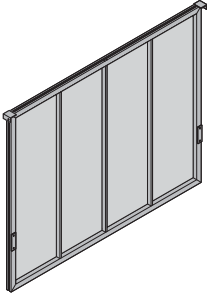
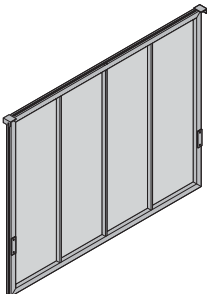
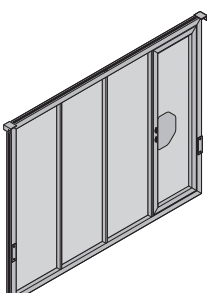

1. Sammelgaragen-Kipptor ET 500

Artikel	Pos.	Beschreibung	Produktionszeitraum	Art.-Nr.	Menge	€
	*	1.1 Torblatt (ohne Beschlag) BRB _____ x BRH _____ mm <input type="checkbox"/> ET 500 L (Leichte Ausführung) <input type="checkbox"/> ET 500 S (Schwere Ausführung) Motiv und Farbe gemäß Preisliste angeben!	01.01.2008 –	4631201	Stück _____	1) /St.
	*	1.2 Torblatt flächenbündig mit Fassade (ohne Beschlag) BRB _____ x BRH _____ mm <input type="checkbox"/> ET 500 L (Leichte Ausführung) <input type="checkbox"/> ET 500 S (Schwere Ausführung) Motiv und Farbe gemäß Preisliste angeben!	01.01.2008 –	4631231	Stück _____	1) /St.
	*	1.3 Torblatt mit Schlupftür (ohne Beschlag) BRB _____ x BRH _____ mm <input type="checkbox"/> ET 500 L (Leichte Ausführung) <input type="checkbox"/> ET 500 S (Schwere Ausführung) Position der Tür und Anschlagrichtung: <input type="checkbox"/> rechts - DIN rechts <input type="checkbox"/> links - DIN links <input type="checkbox"/> mittig - DIN rechts <input type="checkbox"/> mittig - DIN links Motiv und Farbe gemäß Preisliste angeben!	01.06.2008 –	4631212	Stück _____	1) /St.

1) 50% vom Torpreis

BESTELLUNG	Kunden-Nr.: _____	Bestell-Nr./Komm.: _____	*Angaben unbedingt vom Typenschild übernehmen!	
	Kunden-Name: _____		Auftrags-Nr.: _____	Baujahr: _____
	Versand-Adresse: _____		Serien.-Nr.: _____	Größe: _____
	Ort/Datum: _____		Stempel und Unterschrift	

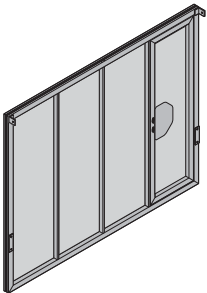

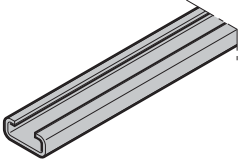
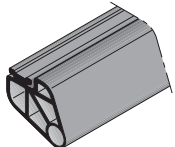
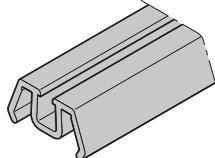
1. Sammelgaragen-Kipptor ET 500

Artikel	Pos.	Beschreibung	Produktionszeitraum	Art.-Nr.	Menge	€
	* 1.4	Torblatt mit Schlupftür, flächenbündig mit Fassade (ohne Beschlag) BRB _____ x BRH _____ mm <input type="checkbox"/> ET 500 L (Leichte Ausführung) <input type="checkbox"/> ET 500 S (Schwere Ausführung) Position der Tür und Anschlagrichtung: <input type="checkbox"/> rechts - DIN rechts <input type="checkbox"/> links - DIN links <input type="checkbox"/> mittig - DIN rechts <input type="checkbox"/> mittig - DIN links Motiv und Farbe gemäß Preisliste angeben!	01.06.2008 –	4361241	Stück _____	1) /St.
	1.5	Laufrolle Ø90 mm mit Rillenkugellager Laufrollenschraube Sechskantmutter M12 selbstsichernd	01.01.2008 – 01.01.2008 – 01.01.2008 –	4631034 4631038 4631040	Stück _____ _____ _____	/St. /St. /St.
	1.6	Distanzbuchse für Laufrolle	01.01.2008 –	4631039	Stück _____	/St.
	* 1.7	Aufnahmeschiene für Bodendichtung BRB _____ mm Bohrschraube mit Linsenkopf 4,2 x 13	01.01.2008 –	4631016 4631151	Stück _____ _____	/m /St.
	* 1.8	Bodendichtung BRB _____ mm	01.01.2008 –	4631003	Stück _____	/m
	* 1.9	Alu-Aufnahmeschiene für seitliche Bürstendichtung BRB _____ mm	01.01.2008 –	4631029	Stück _____	/m

1) 50% vom Torpreis

BESTELLUNG	Kunden-Nr.: _____	Bestell-Nr./Komm.: _____	*Angaben unbedingt vom Typenschild übernehmen!	
	Kunden-Name: _____	Versand-Anschrift: _____	Auftrags-Nr.: _____	Baujahr: _____
	Versand-Anschrift: _____	Ort/Datum: _____	Serien.-Nr.: _____	Größe: _____
	Ort/Datum: _____	Stempel und Unterschrift _____		

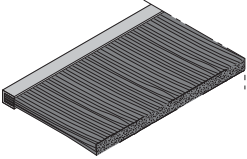
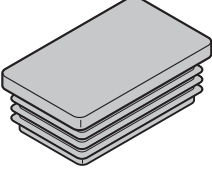
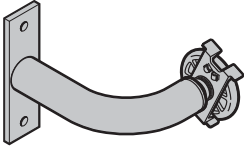
1. Sammelgaragen-Kipptor ET 500

Artikel	Pos.	Beschreibung	Produktionszeitraum	Art.-Nr.	Menge	€
	* 1.10 Bürstendichtung, seitlich L = 2300 mm L = 2500 mm		01.01.2008 –	4631007	Stück	/St.
			01.01.2008 –	4631008	_____	/St.
	1.11 Rechtecklamellenstopfen für Verstärkungsprofil		01.01.2008 –	4631041	Stück	/St.
	1.12 Führungsarm, komplett ET 500 L (Leichte Ausführung) ET 500 S (Schwere Ausführung) Sechskantschraube M12 x 30 Scheibe A13		01.01.2008 –	4631031	_____	/St.
			01.01.2008 –	4631033	_____	/St.
			01.01.2008 –	4631152	_____	/St.
			01.01.2008 –	4631150	_____	/St.
	* 1.13 Drahtseil Ø4 mm Standard-Einbausituation L = 2700 mm (BRH 1920 – 1995 mm) L = 2900 mm (BRH 2000 – 2120 mm) L = 3200 mm (BRH 2125 – 2295 mm) L = 3500 mm (BRH 2300 – 2500 mm) Einbausituation mit Dachfolge BRH _____ mm und Neigungswinkel in Grad _____ angeben!		01.01.2008 –	4631250	_____	/St.
			01.01.2008 –	4631251	_____	/St.
			01.01.2008 –	4631253	_____	/St.
			01.01.2008 –	4631258	_____	/St.
			01.01.2008 –	4631... 	_____	

1) 50% vom Torpreis

BESTELLUNG	Kunden-Nr.: _____	Bestell-Nr./Komm.: _____	*Angaben unbedingt vom Typenschild übernehmen!	
			Auftrags-Nr.: _____	Baujahr: _____
	Kunden-Name: _____		Serien.-Nr.: _____	Größe: _____
	Versand-Anschrift: _____			
	Ort/Datum: _____		Stempel und Unterschrift _____	

1. Sammelgaragen-Kipptor ET 500

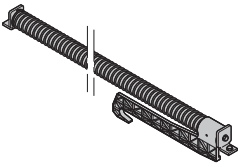
Artikel	Pos.	Beschreibung	Produktionszeitraum	Art.-Nr.	Menge	€
	*	1.16 Waagerechte Laufschiene			Stück	
		Standard-Einbausituation				
		Ausführung links				
		bis BRH 2300 mm	01.01.2008 –	4631065	_____	/St.
		ab BRH 2305 mm	01.01.2008 –	4631065	_____	/St.
		Ausführung rechts				
		bis BRH 2300 mm	01.01.2008 –	4631066	_____	/St.
		ab BRH 2305 mm	01.01.2008 –	4631066	_____	/St.
		Einbausituation "Tor mit Dachfolge"				
		ET 500 L (leichte Ausführung)				
		links komplett				
		bis BRH 2300 mm	01.01.2008 –	4631067	_____	/St.
	ab BRH 2305mm	01.01.2008 –	4631067	_____	/St.	
	rechts komplett					
	bis BRH 2300 mm	01.01.2008 –	4631068	_____	/St.	
	ab BRH 2305mm	01.01.2008 –	4631068	_____	/St.	
	Neigungswinkel in Grad angeben!					
	Einbausituation "Tor mit Dachfolge"					
	ET 500 S (schwere Ausführung)					
	links komplett					
	bis BRH 2300 mm	01.01.2008 –	4631069	_____	/St.	
	ab BRH 2305mm	01.01.2008 –	4631069	_____	/St.	
	rechts komplett					
	bis BRH 2300 mm	01.01.2008 –	4631070	_____	/St.	
	ab BRH 2305mm	01.01.2008 –	4631070	_____	/St.	
	Neigungswinkel in Grad angeben!					
		1.17 Gewichtsausgleich, kpl.			Stück	
		Standard-Einbausituation				
		Ausführung links	01.01.2008 –	4631022	_____	/St.
		Ausführung rechts	01.01.2008 –	4631023	_____	/St.
		Einbausituation „Tor mit Dachfolge“				
		Ausführung links	01.01.2008 –	4631029	_____	/St.
	Ausführung rechts	01.01.2008 –	4631030	_____	/St.	
	Senkkopfschraube mit Innensechskant M8 x 20	01.01.2008 –	4631155	_____	/St.	
	Sperrzahnmutter M8	01.01.2008 –	4631156	_____	/St.	
		1.18 Dämpfungsschlitten			Stück	
		Ausführung links	01.01.2008 –	4631002	_____	/St.
	Ausführung rechts	01.01.2008 –	4631001	_____	/St.	

1) 50% vom Torpreis

BESTELLUNG	Kunden-Nr.: _____	Bestell-Nr./Komm.: _____	*Angaben unbedingt vom Typenschild übernehmen!	
			Auftrags-Nr.: _____	Baujahr: _____
	Kunden-Name: _____		Serien.-Nr.: _____	Größe: _____
	Versand-Anschrift: _____			
Ort/Datum: _____		Stempel und Unterschrift		

1. Sammelgaragen-Kipptor ET 500

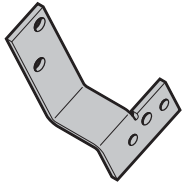
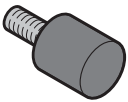
Artikel	Pos. Beschreibung	Produktionszeitraum	Art.-Nr.	Menge	€
	1.24 Laufschienenhalterung	01.01.2008 –	4631093	Stück	/St.
	Seilrollenschraube	01.01.2008 –	4631094	_____	/St.
	Sechskantmutter M18 x 1,5	01.01.2008 –	4631159	_____	/St.
	Seilausgleichsbuchse	01.01.2008 –	4631095	_____	/St.
	Scheibe A6,4	01.01.2008 –	4631170	_____	/St.
	Sperrzahnmutter M6	01.01.2008 –	4631169	_____	/St.
		1.25 Befestigungswinkel Laufschiene			Stück
Standard-Einbausituation					
Ausführung links		01.01.2008 –	4631087	_____	/St.
Ausführung rechts		01.01.2008 –	4631088	_____	/St.
Einbausituation „Tor mit Dachfolge“					
Ausführung links		01.01.2008 –	4631085	_____	/St.
Ausführung rechts		01.01.2008 –	4631086	_____	/St.
Neigungswinkel in Grad angeben!					
Laufschienenschraube	01.01.2008 –	4631089	_____	/St.	
Sperrzahnmutter M8	01.01.2008 –	4631156	_____	/St.	
	1.26 Gummipuffer	01.01.2008 –	4631037	Stück	/St.
	Sperrzahnmutter M8	01.01.2008 –	4631156	_____	/St.
	* 1.27 Laufschienenabdeckung			Stück	
	Standard-Einbausituation				
	Ausführung links	01.01.2008 –	4631091	_____	/St.
	Ausführung rechts	01.01.2008 –	4631092	_____	/St.
	BRH _____ mm				
	Einbausituation „Tor mit Dachfolge“				
	BRH _____ mm				
	Neigungswinkel in Grad angeben!				
ET 500 L (leichte Ausführung)					
Ausführung links	01.01.2008 –	4631271	_____	/St.	
Ausführung rechts	01.01.2008 –	4631272	_____	/St.	
ET 500 S (schwere Ausführung)					
Ausführung links	01.01.2008 –	4631273	_____	/St.	
Ausführung rechts	01.01.2008 –	4631274	_____	/St.	

1) 50% vom Torpreis

BESTELLUNG	Kunden-Nr.: _____	Bestell-Nr./Komm.: _____	*Angaben unbedingt vom Typenschild übernehmen!	
			Auftrags-Nr.: _____	Baujahr: _____
	Kunden-Name: _____		Serien.-Nr.: _____	Größe: _____
	Versand-Adresse: _____			
	Ort/Datum: _____		Stempel und Unterschrift	

1. Sammelgaragen-Kipptor ET 500

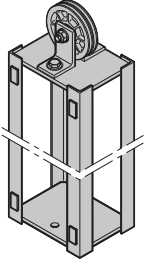
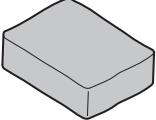
Artikel	Pos. Beschreibung	Produktionszeitraum	Art.-Nr.	Menge	€
	1.28 Gegengewichtskasten ET 500 L (Leichte Ausführung) ET 500 S (Schwere Ausführung)	01.01.2008 – 01.01.2008 –	4631101 4631102	Stück _____ _____	/St. /St.
	1.29 Seilrollenlagerung für Gegengewichtskasten, kpl. Sechskantschraube M8 x 25 Scheibe A8,4	01.01.2008 – 01.01.2008 – 01.01.2008 –	4631103 4631174 4631160	Stück _____ _____ _____	/St. /St. /St.
	1.30 Spänebrikett ET 500 L (Leichte Ausführung) 120 x 40 x 150 mm ET 500 S (Schwere Ausführung) 120 x 40 x 220 mm	01.01.2008 – 01.01.2008 –	4631027 4631028	Stück _____ _____	/St. /St.
	1.31 Gegengewichtsplatte (massiv) ET 500 L (Leichte Ausführung) 120 x 10 x 160 mm ET 500 S (Schwere Ausführung) 120 x 10 x 230 mm	01.01.2008 – 01.01.2008 –	4631025 4631026	Stück _____ _____	/St. /St.

1) 50% vom Torpreis

BESTELLUNG	Kunden-Nr.: _____	Bestell-Nr./Komm.: _____	*Angaben unbedingt vom Typenschild übernehmen!	
			Auftrags-Nr.: _____	Baujahr: _____
	Kunden-Name: _____		Serien.-Nr.: _____	Größe: _____
	Versand-Anschrift: _____		Stempel und Unterschrift	
	Ort/Datum: _____			

1. Sammelgaragen-Kipptor ET 500

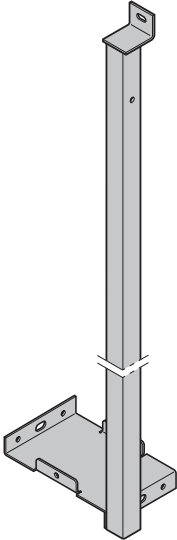
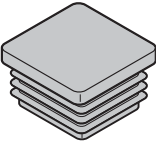
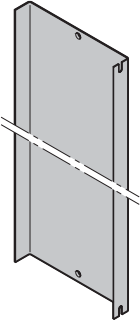
Artikel	Pos.	Beschreibung	Produktionszeitraum	Art.-Nr.	Menge	€
	*	1.32 Verkleidung Gegengewicht			Stück	
		Standard-Einbausituation				
		ET 500 L (Leichte Ausführung)				
		Ausführung links	01.01.2008 –	4631111	_____	/m
		Ausführung rechts	01.01.2008 –	4631113	_____	/m
		BRH _____ mm				
		ET 500 S (Schwere Ausführung)				
		Ausführung links	01.01.2008 –	4631112	_____	/m
		Ausführung rechts	01.01.2008 –	4631114	_____	/m
		BRH _____ mm				
	Einbausituation „Tor mit Dachfolge“					
	BRH _____ mm					
	Neigungswinkel in Grad angeben!					
	ET 500 L (leichte Ausführung)					
	Ausführung links	01.01.2008 –	4631103	_____	/m	
	Ausführung rechts	01.01.2008 –	4631104	_____	/m	
	ET 500 S (schwere Ausführung)					
	Ausführung links	01.01.2008 –	4631203	_____	/m	
	Ausführung rechts	01.01.2008 –	4631204	_____	/m	
		1.33 Kunststoffkappe	01.01.2008 –	4631115	Stück	
		für Vierkantrohr			_____	/St.
	*	1.34 Abdeckung Gegengewicht, aussen			Stück	
		ET 500 L (Leichte Ausführung)				
		BRH _____ mm	01.01.2008 –	4631121	_____	/m
		ET 500 S (Schwere Ausführung)				
		BRH _____ mm	01.01.2008 –	4631123	_____	/m
		Flachrundschraube mit Vierkantansatz M6 x 50	01.01.2008 –	4631171	_____	/St.
		Sperrzahnmutter M6	01.01.2008 –	4631169	_____	/St.
	Linsen-Blechschaube ST6,3 x 16	01.01.2008 –	4631149	_____	/St.	

1) 50% vom Torpreis

BESTELLUNG	Kunden-Nr.: _____	Bestell-Nr./Komm.: _____	*Angaben unbedingt vom Typenschild übernehmen!	
			Auftrags-Nr.: _____	Baujahr: _____
	Kunden-Name: _____		Serien.-Nr.: _____	Größe: _____
	Versand-Anschrift: _____			
Ort/Datum: _____		Stempel und Unterschrift		

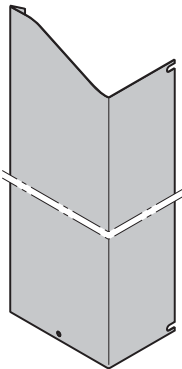
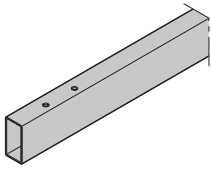

1. Sammelgaragen-Kipptor ET 500

Artikel	Pos.	Beschreibung	Produktionszeitraum	Art.-Nr.	Menge	€	
	*	1.35 Abdeckung Gegengewicht Standard-Einbausituation ET 500 L (Leichte Ausführung) innen links innen rechts BRH _____ mm ET 500 S (Schwere Ausführung) innen links innen rechts BRH _____ mm für flächenbündig mit Fassade ET 500 L (leichte Ausführung) innen links innen rechts ET 500 S (schwere Ausführung) innen links innen rechts	01.01.2008 – 01.01.2008 – 01.01.2008 – 01.01.2008 – 01.01.2008 – 01.01.2008 – 01.01.2008 – 01.01.2008 –	4631122 4631125 4631124 4631126 4631110 4631127 4631109 4631128	Stück _____ _____ _____ _____ _____ _____ _____ _____	/m /m /m /m /m /m /m /m	
		1.36 Universalanker	01.01.2008 –	4631148	Stück _____	/St.	
		1.37 Laufschienenanker Laufschienschraube Sperrzahnmutter M8	01.01.2008 – 01.01.2008 – 01.01.2008 –	4631147 4631089 4631156	Stück _____ _____ _____	/St. /St. /St.	
		*	1.38 Zargenoberteil für Tore mit SupraMatic-Antrieb ET 500 L (Leichte Ausführung) ET 500 S (Schwere Ausführung) BRB _____ mm für Tore mit ITO-Antrieb ET 500 L (Leichte Ausführung) ET 500 S (Schwere Ausführung) BRB _____ mm verzinkt Color gemäß Preisliste RAL nach Wahl oder CH 703	01.01.2008 – 01.01.2008 – 01.01.2008 – 01.01.2008 –	4631131 4631133 4631132 4631134	Stück _____ _____ _____ _____	/m /m /m /m

1) 50% vom Torpreis

BESTELLUNG	Kunden-Nr.: _____	Bestell-Nr./Komm.: _____	*Angaben unbedingt vom Typenschild übernehmen!	
			Auftrags-Nr.: _____	Baujahr: _____
	Kunden-Name: _____		Serien.-Nr.: _____	Größe: _____
	Versand-Anschrift: _____			
Ort/Datum: _____		Stempel und Unterschrift _____		

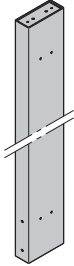
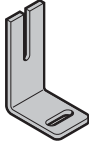
1. Sammelgaragen-Kipptor ET 500

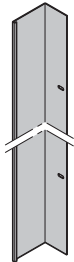
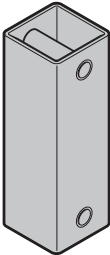
Artikel	Pos.	Beschreibung	Produktionszeitraum	Art.-Nr.	Menge	€
	*	1.39 Seitenzarge Schweißbaugruppe BRH _____ mm verzinkt Color gemäß Preisliste RAL nach Wahl oder CH 703	01.01.2008 –	4631136	Stück _____	/m /m /m
		1.40 Sonderanker Sechskantblechschraube B 6,3 x 19	01.01.2008 – 01.01.2008 –	4631146 4631138	Stück _____ _____	/St. /St.
		1.41 Laufschienenwandanker für Befestigung des Zargenrahmens Sechskantblechschraube B 8 x 22 mit Sperrzahn	01.01.2008 – 01.01.2008 –	4631145 4631144	Stück _____ _____	/St. /St.
	*	1.42 Blende für Zargenrahmen BRH _____ mm Farbe gemäß Preisliste angeben!	01.01.2008 –	4631135	Stück _____	/m
		1.43 Distanzprofil für flächenbündige Torblätter Schweissbaugruppe Sechskantschraube M12 x 90 Scheibe A13	01.01.2008 – 01.01.2008 – 01.01.2008 –	4631036 4631143 4631150	Stück _____ _____ _____	/St. /St. /St.

1) 50% vom Torpreis

BESTELLUNG	Kunden-Nr.: _____	Bestell-Nr./Komm.: _____	*Angaben unbedingt vom Typenschild übernehmen!	
			Auftrags-Nr.: _____	Baujahr: _____
	Kunden-Name: _____		Serien.-Nr.: _____	Größe: _____
	Versand-Adresse: _____			
Ort/Datum: _____		Stempel und Unterschrift		



1. Sammelgaragen-Kipptor ET 500

Artikel	Pos. Beschreibung	Produktionszeitraum	Art.-Nr.	Menge	€
	1.44 Zubehörpaket	01.01.2008 –	4631015	Stück	/St.

1) 50% vom Torpreis

BESTELLUNG	Kunden-Nr.: _____	Bestell-Nr./Komm.: _____	*Angaben unbedingt vom Typenschild übernehmen!	
			Auftrags-Nr.: _____	Baujahr: _____
	Kunden-Name: _____		Serien.-Nr.: _____	Größe: _____
	Versand-Anschrift: _____			
	Ort/Datum: _____			
		Stempel und Unterschrift		

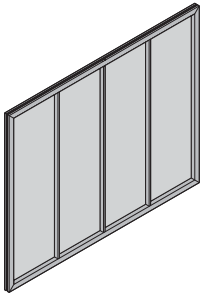
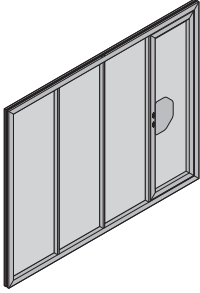
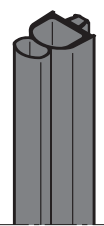
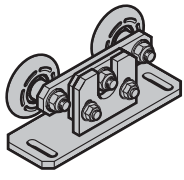

2. Sammelgaragen-Schiebetor ST 500

Artikel	Pos.	Beschreibung	Produktionszeitraum	Art.-Nr.	Menge	€
	*	2.1 Torblatt (ohne Beschlag) BRB _____ x BRH _____ mm Motiv und Farbe gemäß Preisliste angeben!	01.04.2010 –	4361401	Stück _____	1) /St.
	*	2.2 Torblatt mit Schlupftür (ohne Beschlag) BRB _____ x BRH _____ mm Position der Tür und Anschlagrichtung: <input type="checkbox"/> rechts - DIN rechts <input type="checkbox"/> links - DIN links <input type="checkbox"/> mittig - DIN rechts <input type="checkbox"/> mittig - DIN links Farbe sowie Motiv gemäß Preisliste angeben!	01.04.2010 –	4361411	Stück _____	1) /St.
	*	2.3 Abschlussprofil nur bei SupraMatic-Antrieb L = 2300 mm L = 2500 mm	01.04.2010 – 01.04.2010 –	4631328 4631329	Stück _____ _____	/St. /St.
		2.4 Rollenhalter kpl, oben Flachrundschraube mit Vierkantansatz M8 x 80 Sperrzahnmutter M8 Scheibe M8 (9 x 28 x 3)	01.04.2010 – 01.04.2010 – 01.04.2010 – 01.04.2010 –	4631324 4631172 4631156 4631326	Stück _____ _____ _____ _____	/St. /St. /St. /St.
		2.5 Laufrolle Ø62 mm mit Kugellager	01.04.2010 –	4631327	Stück _____	/St.

1) 50% vom Torpreis

BESTELLUNG	Kunden-Nr.: _____	Bestell-Nr./Komm.: _____	*Angaben unbedingt vom Typenschild übernehmen!	
			Auftrags-Nr.: _____	Baujahr: _____
	Kunden-Name: _____		Serien.-Nr.: _____	Größe: _____
	Versand-Anschrift: _____			
Ort/Datum: _____		Stempel und Unterschrift		

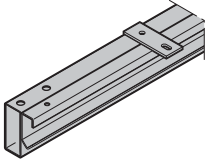
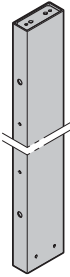
2. Sammelgaragen-Schiebetor ST 500

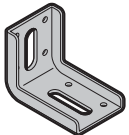
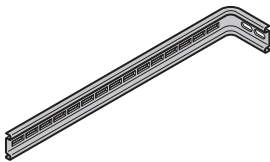
Artikel	Pos.	Beschreibung	Produktionszeitraum	Art.-Nr.	Menge	€
	* 2.6	Schweißbaugruppe Oberzarge mit Laufrollenführung BRB _____ mm verzinkt Color gemäß Preisliste RAL nach Wahl oder CH 703 Hinweis: Pro Schiebetor sind 2 Stck. Oberzargen erforderlich!	01.04.2010 –	4631311	Stück	
					_____	/m
	* 2.7	Schweißbaugruppe Seitenzarge BRH _____ mm verzinkt Color gemäß Preisliste RAL nach Wahl oder CH 703 Senkkopfschraube mit Innensechskant M8 x 220 Scheibe A 8,4 Sperrzahnmutter M8	01.04.2010 –	4631312	Stück	
					_____	/m
			01.04.2010 –	4631308	_____	/m
			01.04.2010 –	4631160	_____	/m
		01.04.2010 –	4631156	_____	/St.	
	2.8	Zargenanker für Befestigung der Seitenzarge Sechskantblechschraube 6,3 x 19	01.04.2010 –	4631316	Stück	
			01.04.2010 –	4631138	_____	/St.
	2.9	Zargenanker für Befestigung des Zargenoberteils Sechskantblechschraube B 8 x 22 mit Sperrzahn	01.04.2010 –	4631306	Stück	
			01.04.2010 –	4631144	_____	/St.
	2.10	Laufschienenanker	01.04.2010 –	4631307	Stück	
					_____	/St.

1) 50% vom Torpreis

BESTELLUNG	Kunden-Nr.: _____	Bestell-Nr./Komm.: _____	*Angaben unbedingt vom Typenschild übernehmen!	
	Kunden-Name: _____	Versand-Anschrift: _____	Auftrags-Nr.: _____	Baujahr: _____
	Versand-Anschrift: _____	Ort/Datum: _____	Serien.-Nr.: _____	Größe: _____
	Ort/Datum: _____	Stempel und Unterschrift		
	Ort/Datum: _____	Stempel und Unterschrift		

2. Sammelgaragen-Schiebetor ST 500

Artikel	Pos. Beschreibung	Produktionszeitraum	Art.-Nr.	Menge	€
	2.11 Lochanker Flachrundschraube mit Vierkantansatz M8 x 16 Sperrzahnmutter M8	01.04.2010 –	4631310	Stück	/St.
		01.04.2010 –	4631176	_____	/St.
		01.04.2010 –	4631156	_____	/St.
	2.12 Halter für Antrieb	01.04.2010 –	4631304	Stück	/St.
	2.13 Rohr zur Zargenverbindung Sechskantblechschraube 6,3 x 120 Scheibe A 6,4	01.04.2010 –	4631305	Stück	/St.
		01.04.2010 –	4631309	_____	/St.
		01.04.2010 –	4631170	_____	/St.
	2.14 Baugruppe Rollenhalter, unten Laufschienschraube Sperrzahnmutter M8	01.04.2010 –	4631317	Stück	/St.
		01.04.2010 –	4631089	_____	/St.
		01.04.2010 –	4631156	_____	/St.
	2.15 Laufrolle Ø45 mm mit Kugellager	01.04.2010 –	4631323	Stück	/St.
	2.16 Haltewinkel für unteren Rollenhalter Linsen-Blechschraube ST6,3 x 16	01.04.2010 –	4631319	Stück	/St.
		01.04.2010 –	4631149	_____	/St.
	2.17 Haltewinkel für unteren Rollenhalter (lang) Linsen-Blechschraube ST6,3 x 16	01.04.2010 –	4631320	Stück	/St.
		01.04.2010 –	4631149	_____	/St.

1) 50% vom Torpreis

BESTELLUNG	Kunden-Nr.: _____	Bestell-Nr./Komm.: _____	*Angaben unbedingt vom Typenschild übernehmen!	
	Kunden-Name: _____	Versand-Anschrift: _____	Auftrags-Nr.: _____	Baujahr: _____
	Ort/Datum: _____	_____	Serien.-Nr.: _____	Größe: _____
			Stempel und Unterschrift	

2. Sammelgaragen-Schiebetor ST 500

Artikel	Pos.	Beschreibung	Produktionszeitraum	Art.-Nr.	Menge	€
	2.18	Zubehörpaket	01.04.2010 –	4631340	Stück	/St.

1) 50% vom Torpreis

BESTELLUNG	Kunden-Nr.: _____	Bestell-Nr./Komm.: _____	*Angaben unbedingt vom Typenschild übernehmen!	
	Kunden-Name: _____	Versand-Anschrift: _____	Auftrags-Nr.: _____	Baujahr: _____
	Versand-Anschrift: _____	Ort/Datum: _____	Serien.-Nr.: _____	Größe: _____
	Ort/Datum: _____		Stempel und Unterschrift	

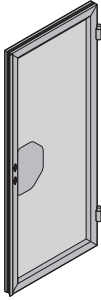
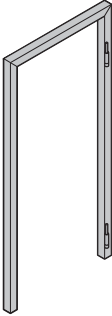
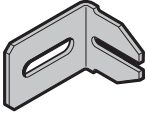
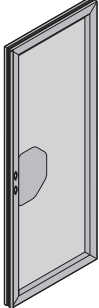

3. Nebentür und Schlupftür für Sammelgaragen

Artikel	Pos.	Beschreibung	Produktionszeitraum	Art.-Nr.	Menge	€
	*	3.1 Türblatt für Nebentür (ohne Beschlag) RAM-Breite _____ x RAM-Höhe _____ mm Türanschlag <input type="checkbox"/> DIN links <input type="checkbox"/> DIN rechts Motiv und Farbe gemäß Preisliste angeben!	01.08.2008 –	4631221	Stück _____	/St.
	*	3.2 Türzargenrahmen für Nebentür RAM-Breite _____ x RAM-Höhe _____ mm Farbe und Anschlagsart angeben!	01.08.2008 –	4631220	Stück _____	/St.
		3.3 Befestigungsanker Taptite-Schraube M6 x 20	01.08.2008 – 01.08.2008 –	4631011 4631139	Stück _____ _____	/St. /St.
	*	3.4 Schlupftür ET 500 (ohne Beschlag) BRH _____ mm <input type="checkbox"/> DIN links <input type="checkbox"/> DIN rechts <input type="checkbox"/> verdeckt liegendem Türband <input type="checkbox"/> Anschweißband Motiv und Farbe gemäß Preisliste angeben!	01.06.2008 –	4631241	Stück _____	/St.

- 1) 50% vom Torpreis
- 2) 60% vom Türpreis
- 3) 50% vom Türpreis des Motives 412
- 4) 25% vom Schlupftürtorpreis

BESTELLUNG	Kunden-Nr.: _____	Bestell-Nr./Komm.: _____	*Angaben unbedingt vom Typenschild übernehmen!	
			Auftrags-Nr.: _____	Baujahr: _____
	Kunden-Name: _____		Serien.-Nr.: _____	Größe: _____
	Versand-Anschrift: _____			
Ort/Datum: _____		Stempel und Unterschrift		

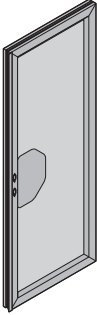
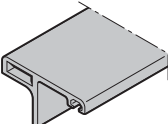
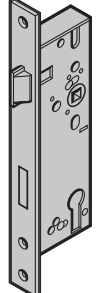
3. Nebentür und Schlupftür für Sammelgaragen

Artikel	Pos.	Beschreibung	Produktionszeitraum	Art.-Nr.	Menge	€
	*	3.5 Schlupftür ST 500 (ohne Beschlag)	01.04.2010 –	4631241	Stück	/St.
		BRH _____ mm <input type="checkbox"/> DIN links <input type="checkbox"/> DIN rechts Motiv und Farbe gemäß Preisliste angeben!				
	*	3.6 Anschlagleiste	01.08.2008 –	4631162	Stück	/m
		Länge _____ mm Bohrschraube 4,2 x 11	01.08.2008 –	4631137		/St.
		3.7 Schloss			Stück	
		Profilzylinder DIN links	01.08.2008 –	4631182		/St.
		Profilzylinder DIN rechts	01.08.2008 –	4631183		/St.
		Profilzylinder mit Panikfunktion, DIN links	01.08.2008 –	4631017		/St.
		Profilzylinder mit Panikfunktion, DIN rechts	01.08.2008 –	4631018		/St.
		KABA, DIN links	01.08.2008 –	4631186		/St.
		KABA, DIN rechts	01.08.2008 –	4631187		/St.
		KABA mit Panikfunktion, DIN links	01.08.2008 –	4631188		/St.
	KABA mit Panikfunktion, DIN rechts	01.08.2008 –	4631189		/St.	
	Senkkopfschraube M5 x 25	01.08.2008 –	4631048		/St.	
		3.8 Abdeckung Schließblech	01.08.2008 –	4631190	Stück	/St.
		Senkkopfschraube M5 x 25	01.08.2008 –	4631048		/St.

- 1) 50% vom Torpreis
- 2) 60% vom Türpreis
- 3) 50% vom Türpreis des Motives 412
- 4) 25% vom Schlupftürtorpreis

BESTELLUNG	Kunden-Nr.: _____	Bestell-Nr./Komm.: _____	*Angaben unbedingt vom Typenschild übernehmen!	
	Kunden-Name: _____	Versand-Anschrift: _____	Auftrags-Nr.: _____	Baujahr: _____
	Ort/Datum: _____	Stempel und Unterschrift _____	Serien.-Nr.: _____	Größe: _____

3. Nebentür und Schlupftür für Sammelgaragen

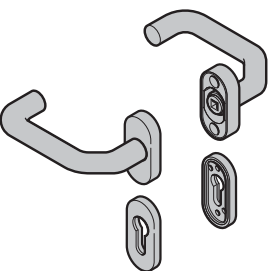
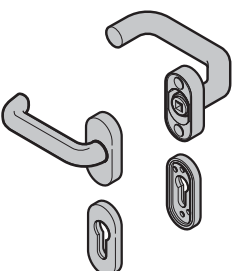
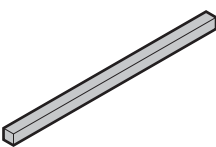
Artikel	Pos. Beschreibung	Produktionszeitraum	Art.-Nr.	Menge	€
	3.9 Schließblech	01.08.2008 –	4631191	Stück	/St.
	Senkkopfschraube M5 x 25	01.08.2008 –	4631048	_____	/St.
	3.10 Standard-Drückergarnitur gekröpft/gekröpft, Kunststoff schwarz ohne Vierkant-Drückerstift für Profilzylinder	01.08.2008 –	3050905	Stück	/St.
	3.11 Drückergarnitur gekröpft/flach Kunststoff schwarz ohne Vierkant-Drückerstift für Profilzylinder Hinweis: Nicht für ST 500	01.06.2010 –	3050966	Stück	/St.
	3.12 Vierkant-Drückerstift L = 117 mm	01.08.2008 –	4631192	Stück	/St.

- 1) 50% vom Torpreis
- 2) 60% vom Türpreis
- 3) 50% vom Türpreis des Motives 412
- 4) 25% vom Schlupftürtorpreis

BESTELLUNG	Kunden-Nr.: _____	Bestell-Nr./Komm.: _____	*Angaben unbedingt vom Typenschild übernehmen!	
	Kunden-Name: _____	Auftrags-Nr.: _____		Baujahr: _____
	Versand-Anschrift: _____	Serien.-Nr.: _____		Größe: _____
	Ort/Datum: _____	Stempel und Unterschrift		

3. Nebentür und Schlupftür für Sammelgaragen

Artikel	Pos. Beschreibung	Produktionszeitraum	Art.-Nr.	Menge	€
	3.13 Zuggriff für ST 500	01.06.2010 –	4631193	Stück _____	/St.
	3.14 Dämpfungsprofil für Anschlagleiste Länge _____ mm	01.08.2008 –	4631184	Stück _____	/m
	3.15 Obentürschließer TSO 400 kpl. für Nebentür und Schlupftür	01.08.2008 –	3073288	Stück _____	/St.
	3.16 Feststelleinheit für Obentürschließer TSO 400	01.08.2008 –	3073400	Stück _____	/St.
	3.17 Türbänder, verdeckt liegend incl. 6 Stck. Senkschrauben M6 x 12 <input type="checkbox"/> DIN links <input type="checkbox"/> DIN rechts Sechskantblechschraube B8 x 22 mit Sperrzahn	01.04.2010 – 01.04.2010 – 01.04.2010 –	4631313 4631314 4631144	Stück _____ _____ _____	/St. /St. /St.

- 1) 50% vom Torpreis
- 2) 60% vom Türpreis
- 3) 50% vom Türpreis des Motives 412
- 4) 25% vom Schlupftürtorpreis

BESTELLUNG	Kunden-Nr.: _____	Bestell-Nr./Komm.: _____	*Angaben unbedingt vom Typenschild übernehmen!	
			Auftrags-Nr.: _____	Baujahr: _____
	Kunden-Name: _____		Serien.-Nr.: _____	Größe: _____
	Versand-Anschrift: _____		Stempel und Unterschrift	
	Ort/Datum: _____			

4. Tor- und Türblattfüllungen

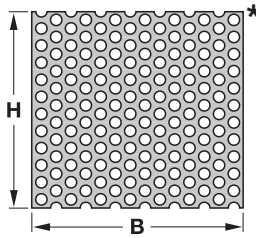
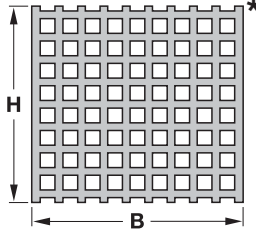
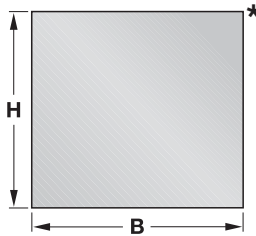
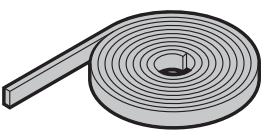
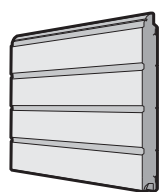
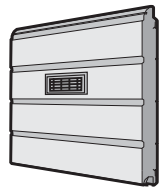
Artikel	Pos.	Beschreibung	Produktionszeitraum	Art.-Nr.	Menge	€
	* 4.1	Lochblech, Motiv 412			Stück	
		Höhe (H) _____ x Breite (B) _____ mm	01.01.2008 –	4631012	_____	/m ²
	* 4.2	Lochblech, Motiv 413			Stück	
		Höhe (H) _____ x Breite (B) _____ mm	01.01.2008 –	4631042	_____	/m ²
	* 4.3	Aluminiumblech, Motiv 420			Stück	
		Höhe (H) _____ x Breite (B) _____ mm	01.01.2008 –	4631020	_____	/m ²
	* 4.4	Dichtungsband 15 x 3 mm			Stück	
		Rolle 30 m	01.01.2008 –	4631049	_____	/St.
	* 4.5	Lamellenprofil, Motiv 480,			Stück	
		Höhe 500 mm, Länge _____ mm Höhe 625 mm, Länge _____ mm	01.01.2008 – 01.01.2008 –	4631043 4631044	_____ _____	/m ² /m ²
	* 4.6	Lamellenprofil, Motiv 480, mit Lüftungsgitter			Stück	
		Höhe 500 mm, Länge _____ mm Höhe 625 mm, Länge _____ mm	01.01.2008 – 01.01.2008 –	4631045 4631046	_____ _____	/m ² /m ²

BESTELLUNG	Kunden-Nr.: _____	Bestell-Nr./Komm.: _____	*Angaben unbedingt vom Typenschild übernehmen!	
	Kunden-Name: _____		Auftrags-Nr.: _____	Baujahr: _____
	Versand-Anschrift: _____		Serien.-Nr.: _____	Größe: _____
	Ort/Datum: _____		Stempel und Unterschrift	

4. Tor- und Türblattfüllungen

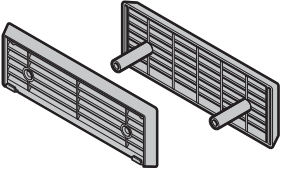
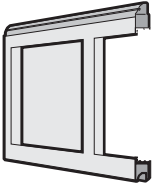
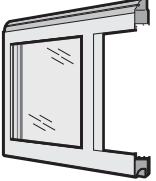
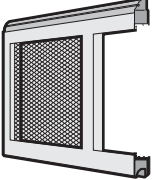
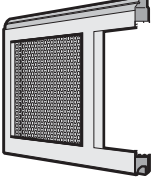
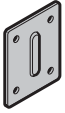
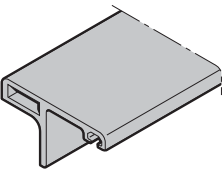
Artikel	Pos.	Beschreibung	Produktionszeitraum	Art.-Nr.	Menge	€
	4.7	Lüftungsgitter in Kunststoff, schwarz	01.01.2008 –	4631060	Stück _____	/St.
	* 4.8	Alu-Rahmen, Typ N, eloxiert, ohne Füllung Höhe 500 mm, Länge _____ mm Höhe 625 mm, Länge _____ mm	01.01.2008 – 01.01.2008 –	4631059	Stück _____ _____	/m ² /m ²
	* 4.9	Alu-Rahmen, Typ N, eloxiert mit Kunststoff-Doppelscheibe DURATEC, klar 16 mm Höhe 500 mm, Länge _____ mm Höhe 625 mm, Länge _____ mm	01.01.2008 – 01.01.2008 –	4631062	Stück _____ _____	/m ² /m ²
	* 4.10	Alu-Rahmen, Typ N, eloxiert mit Streckgitter, Weißaluminium, angelehnt RAL 9006 Höhe 500 mm, Länge _____ mm Höhe 625 mm, Länge _____ mm	01.01.2008 – 01.01.2008 –	4631063	Stück _____ _____	/m ² /m ²
	* 4.11	Alu-Rahmen, Typ N, eloxiert mit Lochblech aus Edelstahl Höhe 500 mm, Länge _____ mm Höhe 625 mm, Länge _____ mm	01.01.2008 – 01.01.2008 –	4631064	Stück _____ _____	/m ² /m ²
	4.12	Lamellenverbindungslasche Sechskantblechschraube mit Sperrzahn 6,3 x 16	01.01.2008 – 01.01.2008 –	4631161 4631154	Stück _____ _____	/St. /St.
	* 4.13	Lamellenbefestigung aus Alu-Profil Länge _____ mm Bohrschraube 4,2 x 19	01.01.2008 – 01.01.2008 –	4631162 4361175	Stück _____ _____	/m /St.





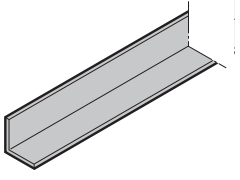

BESTELLUNG	Kunden-Nr.: _____	Bestell-Nr./Komm.: _____	*Angaben unbedingt vom Typenschild übernehmen!	
			Auftrags-Nr.: _____	Baujahr: _____
	Kunden-Name: _____		Serien.-Nr.: _____	Größe: _____
	Versand-Anschrift: _____			
	Ort/Datum: _____		Stempel und Unterschrift _____	

4. Tor- und Türblattfüllungen

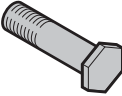
Artikel	Pos.	Beschreibung	Produktionszeitraum	Art.-Nr.	Menge	€
	4.14	Lamellenbefestigung, Alu Winkel 25 x 25 x 3			Stück	
		für ET500 ab BRB 4500				
		Länge _____ mm	01.01.2008 –	4631165	_____	/m
		Bohrschaube 4,2 x 19	01.01.2008 –	4631175	_____	/St.

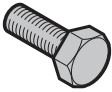



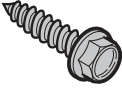

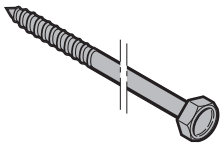

BESTELLUNG	Kunden-Nr.: _____	Bestell-Nr./Komm.: _____	*Angaben unbedingt vom Typenschild übernehmen!	
	Kunden-Name: _____		Auftrags-Nr.: _____	Baujahr: _____
	Versand-Anschrift: _____		Serien.-Nr.: _____	Größe: _____
	Ort/Datum: _____		Stempel und Unterschrift	

5. Befestigungsmaterial und Allgemeines Zubehör

Artikel	Pos.	Beschreibung	Produktionszeitraum	Art.-Nr.	Menge	€
	5.1	Laufrollenschraube	01.01.2008 –	4631038	Stück	/St.
	5.2	Seilrollenschraube	01.01.2008 –	4631094	Stück	/St.
	5.3	Laufschienschraube mit Vierkantansatz	01.01.2008 –	4631089	Stück	/St.
	5.4	Sechskantschrauben			Stück	
		M8 x 16	01.01.2008 –	4631157	_____	/St.
		M8 x 25	01.01.2008 –	4631174	_____	/St.
		M12 x 30	01.01.2008 –	4631152	_____	/St.
	M12 x 90	01.01.2008 –	4631143	_____	/St.	
	5.5	Flachrundschrauben mit Vierkantansatz			Stück	
		M6 x 50	01.01.2008 –	4463171	_____	/St.
		M8 x 16	01.04.2010 –	4631176	_____	/St.
	M8 x 80	01.04.2010 –	4631172	_____	/St.	
	5.6	Taptite-Schraube M6 x 20	01.01.2008 –	4631139	Stück	/St.
	5.7	Senkkopfschrauben mit Innensechskant			Stück	
		M8 x 20	01.01.2008 –	4631155	_____	/St.
	M8 x 220	01.04.2010 –	4631308	_____	/St.	
	5.8	Senkkopfschraube	01.08.2008 –	4631048	Stück	/St.
	5.9	Sechskant-Blechschrabe mit Sperrzahn			Stück	
		B 6,3 x 16	01.01.2008 –	4631154	_____	/St.
		B 6,3 x 19	01.01.2008 –	4631138	_____	/St.
	B 8 x 22	01.01.2008 –	4631144	_____	/St.	



BESTELLUNG	Kunden-Nr.: _____	Bestell-Nr./Komm.: _____	*Angaben unbedingt vom Typenschild übernehmen!	
			Auftrags-Nr.: _____	Baujahr: _____
	Kunden-Name: _____		Serien.-Nr.: _____	Größe: _____
	Versand-Anschrift: _____			
	Ort/Datum: _____		Stempel und Unterschrift _____	

5. Befestigungsmaterial und Allgemeines Zubehör

Artikel	Pos.	Beschreibung	Produktionszeitraum	Art.-Nr.	Menge	€
	5.10	Sechskant-Blechschaube 6,3 x 120	01.04.2010 –	4631309	Stück _____	/St.
	5.11	Linsen-Blechschaube ST6,3 x 16	01.01.2008 –	4631149	Stück _____	/St.
	5.12	Bohrschraube mit Linsenkopf 4,2 x 11 4,2 x 13 4,2 x 19	01.01.2008 – 01.04.2010 – 01.01.2008 –	4631137 4631151 4361175	Stück _____ _____ _____	/St. /St. /St.
	5.13	Sperrzahnmutter M6 M8	01.01.2008 – 01.01.2008 –	4631169 4631156	Stück _____ _____	/St. /St.
	5.14	Sechskantmutter M18 x 1,5	01.01.2008 –	4631159	Stück _____	/St.
	5.15	Sechskantmutter M12 selbstsichernd	01.01.2008 –	4631040	Stück _____	/St.
	5.16	Scheibe A13 (13 x 24 x 2,5) A8,4 (8,4 x 24 x 2) M8 (9 x 16 x 1,6) M8 (9 x 28 x 3) A6,4 (6,4 x 18 x 1,6)	01.01.2008 – 01.01.2008 – 01.01.2008 – 01.04.2010 – 01.01.2008 –	4631150 4631160 4631158 4631326 4631170	Stück _____ _____ _____ _____ _____	/St. /St. /St. /St. /St.
	5.17	Sicherungsring 12 x 1,0	01.01.2008 –	4631173	Stück _____	/St.

BESTELLUNG	Kunden-Nr.: _____	Bestell-Nr./Komm.: _____	*Angaben unbedingt vom Typenschild übernehmen!	
			Auftrags-Nr.: _____	Baujahr: _____
	Kunden-Name: _____		Serien.-Nr.: _____	Größe: _____
	Versand-Anschrift: _____			
	Ort/Datum: _____		Stempel und Unterschrift	

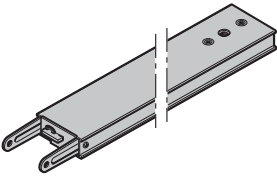
6. SupraMatic H für Sammelgaragen-Kipptor ET 500

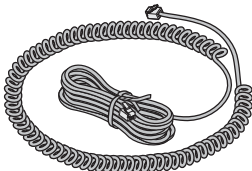
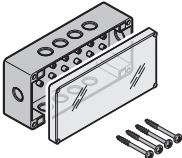
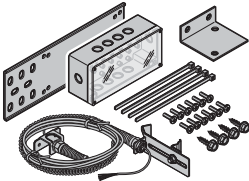
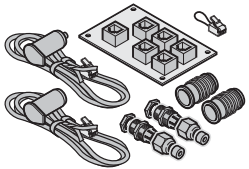
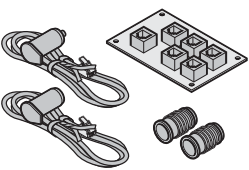
Artikel	Pos.	Beschreibung	Produktionszeitraum	Art.-Nr.	Menge	€
	6.1	Führungsschienen für SupraMatic H			Stück	
		FS 60 - K	01.04.2007 -	435410	_____	/St.
		FS 60 - M	01.04.2007 -	435411	_____	/St.
		FS 60 - L	01.04.2007 -	435412	_____	/St.
		FS 60 - XL (Sonderlänge)	01.04.2007 -	435413 	_____	
	6.2	Wendelleitung AT 2 - mit Systemstecker	01.08.2006 -	436224	Stück	/St.
	6.3	Leergehäuse für LSE 1, LSE 2, AT 1, AT 2			Stück	
		Norm-Gehäuse Unterteil	01.02.2008 -	438266	_____	/St.
		Norm-Gehäuse Deckel, inkl. Schrauben	01.07.2007 -	438267	_____	/St.
		Verschraubungs-Set 2 x M16	15.10.2003 -	638038	_____	/St.
		Verschraubungs-Set 4 x M16	01.10.2003 -	637018	_____	/St.
	6.4	Anschlusseinheit Schließkantensicherung (SKS) Kipptore			Stück	
		Anschlusseinheit Torblatt, AT 2	01.09.2005 -	436263	_____	/St.
	6.5	Schließkantensicherung Norm komplett	01.01.2003 -	436256	Stück	/St.
		Hinweis: Art.-Nr.: 436263 und Art.-Nr.: 436256 müssen zusammen bestellt werden.				
	6.6	Schließkantensicherung Norm			Stück	
		Sender SKS (6,5 m)	01.01.2005 -	638248	_____	/St.
		Empfänger SKS (0,5 m)	15.11.2003 -	638194	_____	/St.
		Platine SKS Norm	15.04.2006 -	438573	_____	/St.
		Adapterhülse	15.12.2003 -	638196	_____	/St.

BESTELLUNG	Kunden-Nr.: _____	Bestell-Nr./Komm.: _____	*Angaben unbedingt vom Typenschild übernehmen!	
			Auftrags-Nr.: _____	Baujahr: _____
	Kunden-Name: _____		Serien.-Nr.: _____	Größe: _____
	Versand-Anschrift: _____			
Ort/Datum: _____		Stempel und Unterschrift		

7. SupraMatic H für Sammelgaragen-Schiebetor ST 500

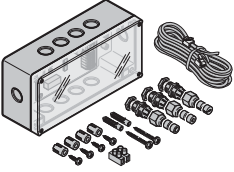
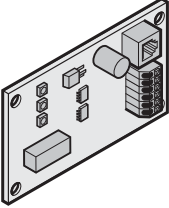
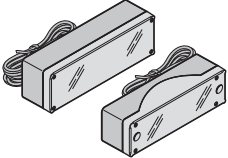
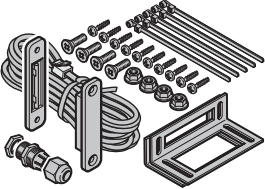
Artikel	Pos.	Beschreibung	Produktionszeitraum	Art.-Nr.	Menge	€
	7.1	Anschlusseinheit 8k2 1T im Gehäuse	01.04.2009 –	436527	Stück _____	/St.
	7.2	Platine Auswerteeinheit 8k2 -1T	01.04.2009 –	438739	Stück _____	/St.
	7.3	Anschlusseinheit AO 1	01.04.2009 –	436640	Stück _____	/St.
	7.4	Schlupftürkontakt STK 2	01.05.2005 –	436258	Stück _____	/St.

2) 50% vom Torpreis

BESTELLUNG	Kunden-Nr.: _____	Bestell-Nr./Komm.: _____	*Angaben unbedingt vom Typenschild übernehmen!
	Kunden-Name: _____		Auftrags-Nr.: _____ Baujahr: _____
	Versand-Anschrift: _____		Serien.-Nr.: _____ Größe: _____
	Ort/Datum: _____		Stempel und Unterschrift

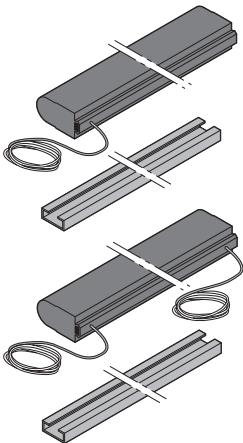
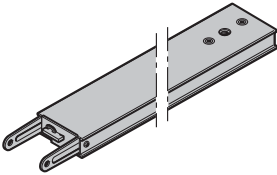
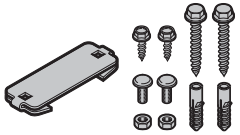

7. SupraMatic H für Sammelgaragen-Schiebetor ST 500

Artikel	Pos.	Beschreibung	Produktionszeitraum	Art.-Nr.	Menge	€	
	7.5	Nebenschließkanten mit C-Profil, 8k2			Stück		
		Endleisten					
		1825 mm	01.04.2009 –	436630	_____	/St.	
		1890 mm	01.04.2009 –	436642	_____	/St.	
		1950 mm	01.04.2009 –	436632	_____	/St.	
		2015 mm	01.04.2009 –	436644	_____	/St.	
		2075 mm	01.04.2009 –	436634	_____	/St.	
		2140 mm	01.04.2009 –	436646	_____	/St.	
		2200 mm	01.04.2009 –	436636	_____	/St.	
		2265 mm	01.04.2009 –	436648	_____	/St.	
		2325 mm	01.04.2009 –	436638	_____	/St.	
		Durchgangsleisten					
		1825 mm	01.04.2009 –	436631	_____	/St.	
		1890 mm	01.04.2009 –	436643	_____	/St.	
		1950 mm	01.04.2009 –	436633	_____	/St.	
		2015 mm	01.04.2009 –	436645	_____	/St.	
		2075 mm	01.04.2009 –	436635	_____	/St.	
		2140 mm	01.04.2009 –	436647	_____	/St.	
		2200 mm	01.04.2009 –	436637	_____	/St.	
		2265 mm	01.04.2009 –	436649	_____	/St.	
		2325 mm	01.04.2009 –	436639	_____	/St.	
		7.6	Führungsschiene FS 60			Stück	
			L	01.04.2009 –	435412	_____	/St.
			5500 mm	01.04.2009 –	436467	_____	/St.
	7000 mm	01.04.2009 –	436468	_____	/St.		
	7.7	Abhängungs-Set Führungsschiene und Schrauben	01.04.2009 –	438367	_____	/St.	

2) 50% vom Torpreis

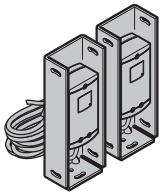
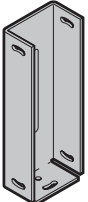
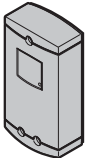

BESTELLUNG	Kunden-Nr.: _____	Bestell-Nr./Komm.: _____	*Angaben unbedingt vom Typenschild übernehmen!	
			Auftrags-Nr.: _____	Baujahr: _____
	Kunden-Name: _____		Serien.-Nr.: _____	Größe: _____
	Versand-Anschrift: _____			
	Ort/Datum: _____		Stempel und Unterschrift _____	

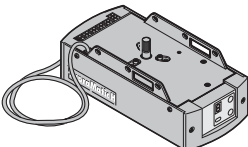
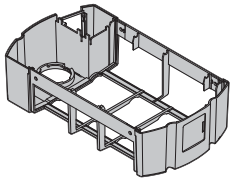
8. SupraMatic H für Sammelgaragen-Kipptor ET 500 und Sammelgaragen-Schiebetor ST 500

Artikel	Pos.	Beschreibung	Produktionszeitraum	Art.-Nr.	Menge	€
	8.1	Lichtschranke EL 301	01.04.2009 –	436313	Stück _____	/St.
	8.2	Montagewinkel für Lichtschranken (1 Stück) EL 301, EL 101, EL 31, RL 30, RL 52	01.12.2007 –	638922	Stück _____	/St.
	8.3	Oberteil für Lichtschranken EL 31, EL 301 und EL 51 (rot, Dichtung vormontiert)	01.02.2009 –	637633	Stück _____	/St.
	8.4	Anleitung für Montage, Betrieb und Wartung SupraMatic H Heft 1 (de) Heft 2 (en, fr) Heft 3 (de, en, fr, nl, es, it, pt) Heft 4 (en, pl, cs, ru, sk, lt, et, lv) Heft 5 (hu, sl, tr, hr, sr, el, ro, bg) Heft 6 (en, no, sv, fi, da)	01.04.2004 – 01.04.2004 – 01.04.2004 – 01.04.2004 – 01.04.2004 – 01.04.2004 –	439270 439271 439272 439273 439274 439275	Stück _____ _____ _____ _____ _____ _____	/St. /St. /St. /St. /St. /St.
	8.5	Austauschantrieb SupraMatic H (Serie 2) ohne Befestigungsmaterial und Funkfernsteuerung, mit Beleuchtung	01.09.2005 –	435950	Stück _____	/St.
	8.6	Trägerhaube inkl. Steckerabdeckung für Haube SupraMatic H (Serie 2)	01.09.2005 –	439267	Stück _____	/St.

BESTELLUNG	Kunden-Nr.: _____	Bestell-Nr./Komm.: _____	*Angaben unbedingt vom Typenschild übernehmen!	
			Auftrags-Nr.: _____	Baujahr: _____
	Kunden-Name: _____		Serien.-Nr.: _____	Größe: _____
	Versand-Anschrift: _____			
Ort/Datum: _____		Stempel und Unterschrift		

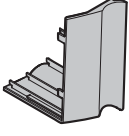
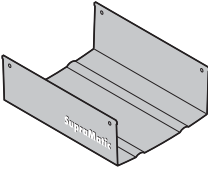
8. SupraMatic H für Sammelgaragen-Kipptor ET 500 und Sammelgaragen-Schiebetor ST 500

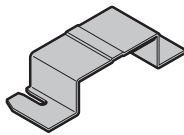
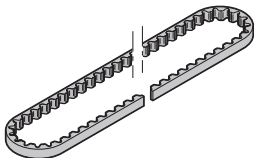
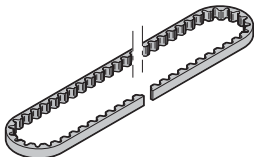
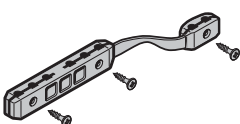
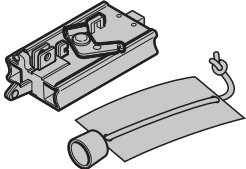
Artikel	Pos. Beschreibung	Produktionszeitraum	Art.-Nr.	Menge	€
	8.7 Steckerabdeckung SupraMatic (Serie 2)	01.09.2005 –	439286	Stück _____	/St.
	8.8 Alu-Haube SupraMatic (Serie 2)	01.09.2005 –	438578	Stück _____	/St.
	8.9 Kaltlicht-Reflektorlampe SupraMatic (Serie 2) 12 Volt / 20 Watt / 60°, inkl. Haltefeder	01.09.2005 –	439276	Stück _____	/St.
	8.10 Bügel zur Befestigung des Antriebes	01.01.1999 –	438197	Stück _____	/St.
	8.11 Zahnriemen für Führungsschiene FS 60 / FS ohne Zahnriemenkupplung kurz mittel lang	01.09.2005 – 01.09.2005 – 01.09.2005 –	439277 439278 439279	Stück _____ _____ _____	/St. /St. /St.
	8.12 Zahnriemen pro / m ohne Zahnriemenkupplung	01.09.2005 –	438913	Stück _____	/m
	8.13 Zahnriemenkupplung für Führungsschienen FS 60 und FS 6	01.04.2004 –	438698	Stück _____	/St.
	8.14 Führungsschlitten	01.10.2000 –	438534	Stück _____	/St.

BESTELLUNG	Kunden-Nr.: _____	Bestell-Nr./Komm.: _____	*Angaben unbedingt vom Typenschild übernehmen!	
	Kunden-Name: _____	Versand-Anschrift: _____	Auftrags-Nr.: _____	Baujahr: _____
	Versand-Anschrift: _____	Ort/Datum: _____	Serien.-Nr.: _____	Größe: _____
	Ort/Datum: _____		Stempel und Unterschrift _____	
	Ort/Datum: _____		Stempel und Unterschrift _____	

8. SupraMatic H für Sammelgaragen-Kipptor ET 500 und Sammelgaragen-Schiebetor ST 500

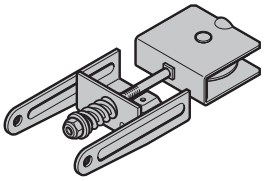
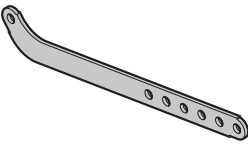
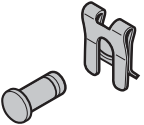
Artikel	Pos. Beschreibung	Produktionszeitraum	Art.-Nr.	Menge	€
	8.15 Spanneinheit Führungsschienen FS 60, FS 6	01.01.1999 –	438701	Stück _____	/St.
	8.16 Endanschlag <i>Tor-Auf</i> und <i>Tor-Zu</i>	01.07.2000 –	438535	Stück _____	/St.
	8.17 Tormitnehmer, gerade 258 mm 493 mm	01.01.1999 – 01.02.2002 –	438384 438742	Stück _____ _____	/St. /St.
	8.18 Tormitnehmer, gebogen	01.01.1999 –	438302	Stück _____	/St.
	8.19 Führungsschienen Abhängungsset Set	01.04.2005 –	438740	Stück _____	/St.
	8.20 Sturzgelenk Bolzen A8 x 75 mit SL-Sicherung	01.08.2005 – 01.01.1999 –	438577 438509	Stück _____ _____	/St. /St.
	8.21 Bolzen A8 x 19,5 x 16 mit SL-Sicherung	01.01.1999 –	438238	Stück _____	/St.
	8.22 Zubehörbeutel	01.09.2005 –	439262	Stück _____	/St.

BESTELLUNG	Kunden-Nr.: _____	Bestell-Nr./Komm.: _____	*Angaben unbedingt vom Typenschild übernehmen!	
	Kunden-Name: _____	Versand-Anschrift: _____	Auftrags-Nr.: _____	Baujahr: _____
	Ort/Datum: _____	Stempel und Unterschrift _____	Serien.-Nr.: _____	Größe: _____

8. SupraMatic H für Sammelgaragen-Kipptor ET 500 und Sammelgaragen-Schiebetor ST 500

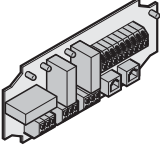
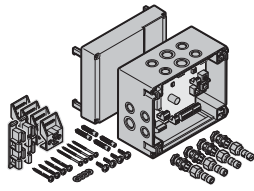
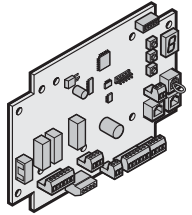
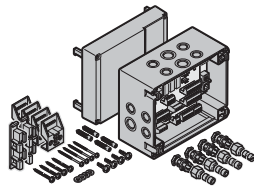
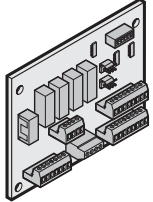
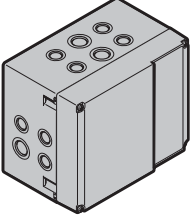
Artikel	Pos. Beschreibung	Produktionszeitraum	Art.-Nr.	Menge	€
	8.23 Platine für Erweiterungseinheit, ES 1	15.03.2007 –	436506	Stück _____	/St.
	8.24 Erweiterungseinheit für Signalleuchten ES 2 im Halbgehäuse ohne Signalleuchten	01.05.2007 –	436509	Stück _____	/St.
	8.25 Platine für Tiefgaragentorsteuerung ES 2	15.03.2007 –	436507	Stück _____	/St.
	8.26 Erweiterungseinheit für Fahrbahnregelung EF 1 im Halbgehäuse ohne Signalleuchten	01.11.2003 –	436508	Stück _____	/St.
	8.27 Platine für Fahrbahnregelung EF 1 inkl. 10-adriges Flachband, Verbindungsleitung (400 mm) zur Grundplatine ES 2 Hinweis: Grundplatine ES 2 erforderlich!	01.11.2003 –	637053	Stück _____	/St.
	8.28 Halbgehäuse bzw. Erweiterungsgehäuse klein für ES 1/ES 2/EF 2	01.12.2006 –	637014	Stück _____	/St.

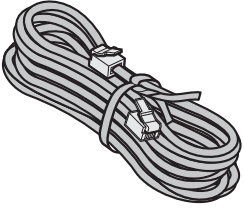
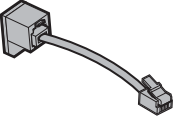
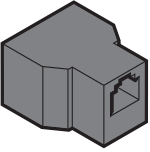
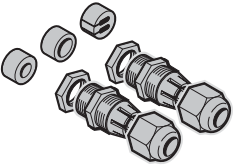
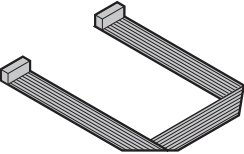
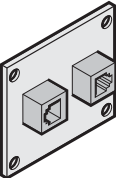
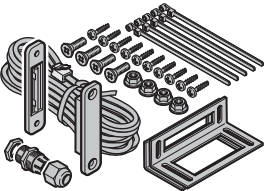

BESTELLUNG	Kunden-Nr.: _____	Bestell-Nr./Komm.: _____	*Angaben unbedingt vom Typenschild übernehmen!	
			Auftrags-Nr.: _____	Baujahr: _____
	Kunden-Name: _____		Serien.-Nr.: _____	Größe: _____
	Versand-Anschrift: _____		Stempel und Unterschrift	
	Ort/Datum: _____			

8. SupraMatic H für Sammelgaragen-Kipptor ET 500 und Sammelgaragen-Schiebetor ST 500

Artikel	Pos. Beschreibung	Produktionszeitraum	Art.-Nr.	Menge	€
	8.29 Systemleitung 6-adrig 10.000 mm lang, 1x erforderlich 100 mm lang, 2x erforderlich	01.05.2003 – 01.09.2003 –	637944 637930	Stück _____ _____	/St. /St.
	8.30 Abschlusswiderstand für Bus-Buchse 2x erforderlich	01.05.2007 –	437555	Stück _____	/St.
	8.31 Y-Stück mit Ruhestromkreis-Reihenschaltung, rot, 6-polig 2x erforderlich	01.10.2003 –	637000	Stück _____	/St.
	8.32 Verschraubungssets M16 (2x) M16 (4x) M20 (2x)	01.12.2003 – 01.11.2003 – 01.08.2004 –	638038 637018 638227	Stück _____ _____ _____	/St. /St. /St.
	8.33 Flachband-Verbindungsleitung 10-adrig 400 mm lang von EF 1 zu ES 2	01.01.2007 –	638374	Stück _____	/St.
	8.34 Platine Schlupftürkontakt	01.03.2009 –	436432	Stück _____	/St.
	8.35 Schlupftürkontakt STK 2	01.09.2005 –	436258	Stück _____	/St.

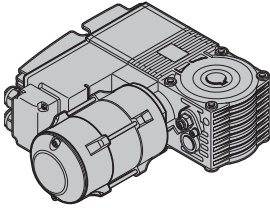
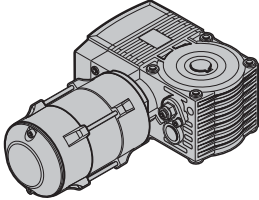
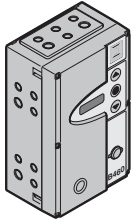
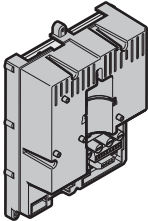

BESTELLUNG	Kunden-Nr.: _____	Bestell-Nr./Komm.: _____	*Angaben unbedingt vom Typenschild übernehmen!	
			Auftrags-Nr.: _____	Baujahr: _____
	Kunden-Name: _____		Serien.-Nr.: _____	Größe: _____
	Versand-Anschrift: _____			
Ort/Datum: _____		Stempel und Unterschrift		

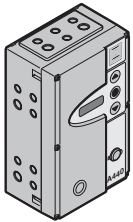
9. Kettenantrieb ITO 400 für Sammelgaragen-Kipptor ET 500

Artikel	Pos. Beschreibung	Produktionszeitraum	Art.-Nr.	Menge	€
	9.1 Kettenantrieb ITO 400 FU			Stück	
	60 % ED 100 % ED	01.12.2004 – 01.12.2004 –	636311 636312	_____ _____	/St. /St.
	9.2 Kettenantrieb ITO			Stück	
	25 % ED, 230 V für B 445 / B 460 60 % ED, 400 V für A 445 / A 460 100 % ED, 400 V für A 445 / A 460	01.12.2004 – 01.12.2004 – 01.12.2004 –	636301 636303 636309	_____ _____ _____	/St. /St. /St.
	9.3 Steuerung komplett B 460 FU-K			Stück	
	im Gehäuse mit Hauptschalter mit Profilhalbzylinder mit Hauptschalter und Profilhalbzylinder	01.05.2008 – 01.05.2008 – 01.05.2008 – 01.05.2008 –	636755 636756 636757 636758	_____ _____ _____ _____	/St. /St. /St. /St.
	9.4 Steuerungsplatine mit Basis- und Leistungsplatine			Stück	
	B 460 FU-K Dazugehöriger Schraubenbeutel (ohne Abbildung)	15.07.2006 – 01.01.2003 –	638368 638226	_____ _____	/St. /St.
	9.5 Gehäusedeckel mit Folie und Tastaturplatine			Stück	
	B 460 FU-K Dazugehöriger Schraubenbeutel (ohne Abbildung)	15.07.2006 – 01.01.2003 –	639064 638226	_____ _____	/St. /St.
	9.6 Steuerung komplett im Gehäuse			Stück	
	A 445 B 445 A 460 B 460	01.10.2003 – 01.10.2003 – 01.10.2003 – 01.10.2003 –	636620 636680 636640 636700	_____ _____ _____ _____	/St. /St. /St. /St.

BESTELLUNG	Kunden-Nr.: _____	Bestell-Nr./Komm.: _____	*Angaben unbedingt vom Typenschild übernehmen!	
			Auftrags-Nr.: _____	Baujahr: _____
	Kunden-Name: _____		Serien.-Nr.: _____	Größe: _____
	Versand-Anschrift: _____			
Ort/Datum: _____		Stempel und Unterschrift _____		

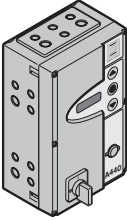
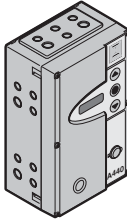
9. Kettenantrieb ITO 400 für Sammelgaragen-Kipptor ET 500

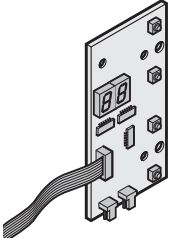
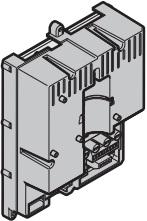
Artikel	Pos.	Beschreibung	Produktionszeitraum	Art.-Nr.	Menge	€
	9.7	Steuerung komplett im Gehäuse mit Hauptschalter			Stück	
	A 445		01.10.2003 –	636621	_____	/St.
	B 445		01.10.2003 –	636681	_____	/St.
	A 460		01.10.2003 –	636641	_____	/St.
	B 460		01.10.2003 –	636701	_____	/St.
	9.8	Steuerung komplett im Gehäuse mit Profil-Halbzylinder			Stück	
	A 445		01.10.2003 –	636622	_____	/St.
	B 445		01.10.2003 –	636682	_____	/St.
	A 460		01.10.2003 –	636642	_____	/St.
	B 460		01.10.2003 –	636702	_____	/St.
	9.9	Steuerung komplett im Gehäuse mit Hauptschalter und Profil-Halbzylinder			Stück	
	A 445		01.10.2003 –	636623	_____	/St.
	B 445		01.10.2003 –	636683	_____	/St.
	A 460		01.10.2003 –	636643	_____	/St.
	B 460		01.10.2003 –	636703	_____	/St.
	9.10	Displayplatte			Stück	
	A/B 445, A/B 460 und B 460 FU-K Dazugehöriger Schraubenbeutel (ohne Abbildung)		01.10.2003 –	638069	_____	/St.
			01.10.2003 –	638226	_____	/St.
	9.11	Steuerungseinheit mit Basis- und Leistungsplatte			Stück	
	A 445		01.10.2003 –	638177	_____	/St.
	B 445		01.10.2003 –	638178	_____	/St.
	A 460		01.10.2003 –	638179	_____	/St.
	B 460		01.10.2003 –	638180	_____	/St.
	Dazugehöriger Schraubenbeutel (ohne Abbildung)		01.10.2003 –	638226	_____	/St.

BESTELLUNG	Kunden-Nr.: _____	Bestell-Nr./Komm.: _____	*Angaben unbedingt vom Typenschild übernehmen!	
			Auftrags-Nr.: _____	Baujahr: _____
	Kunden-Name: _____		Serien.-Nr.: _____	Größe: _____
	Versand-Anschrift: _____			
	Ort/Datum: _____		Stempel und Unterschrift	

9. Kettenantrieb ITO 400 für Sammelgaragen-Kipptor ET 500

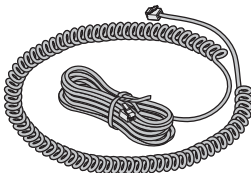
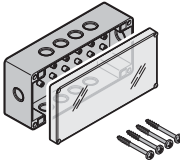
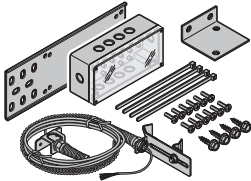
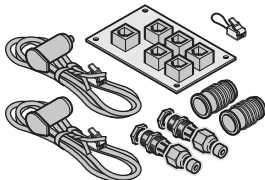
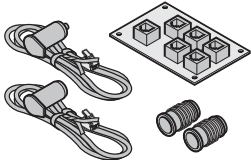
Artikel	Pos.	Beschreibung	Produktionszeitraum	Art.-Nr.	Menge	€
	9.12	Gehäusedeckel mit Folie und Tastaturplatte			Stück	
	A 445		01.10.2003 –	637992	_____	/St.
	B 445		01.10.2003 –	637993	_____	/St.
	A 460		01.10.2003 –	637994	_____	/St.
	B 460		01.10.2003 –	637995	_____	/St.
	9.13	Wendelleitung AT 2 – mit Systemstecker	01.08.2006 –	436224	_____	/St.
	9.14	Leergehäuse für LSE 1, LSE 2, AT 1, AT 2			Stück	
		Norm-Gehäuse Unterteil	01.02.2008 –	438266	_____	/St.
		Norm-Gehäuse Deckel, inkl. Schrauben	01.07.2007 –	438267	_____	/St.
		Verschraubungs-Set 2 x M16	15.10.2003 –	638038	_____	/St.
	Verschraubungs-Set 4 x M16	01.10.2003 –	637018	_____	/St.	
	9.15	Anschlusseinheit Schließkantensicherung (SKS) Kipptore			Stück	
	Anschlusseinheit Torblatt, AT2	01.09.2005 –	436263	_____	/St.	
	9.16	Schließkantensicherung Norm komplett	01.01.2003 –	436256	_____	/St.
	Hinweis: Art.-Nr.: 436263 und Art.-Nr.: 436256 müssen zusammen bestellt werden.					
	9.17	Schließkantensicherung Norm			Stück	
	Sender SKS (6,5 m)	01.01.2005 –	638248	_____	/St.	
	Empfänger SKS (0,5 m)	15.11.2003 –	638194	_____	/St.	
	Platine SKS Norm	15.04.2006 –	438573	_____	/St.	
	Adapterhülse	15.12.2003 –	638196	_____	/St.	

BESTELLUNG	Kunden-Nr.: _____	Bestell-Nr./Komm.: _____	*Angaben unbedingt vom Typenschild übernehmen!	
			Auftrags-Nr.: _____	Baujahr: _____
	Kunden-Name: _____		Serien.-Nr.: _____	Größe: _____
	Versand-Anschrift: _____			
Ort/Datum: _____		Stempel und Unterschrift		

9. Kettenantrieb ITO 400 für Sammelgaragen-Kipptor ET 500

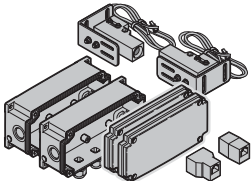
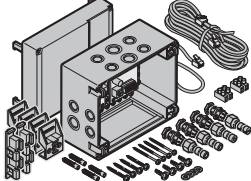
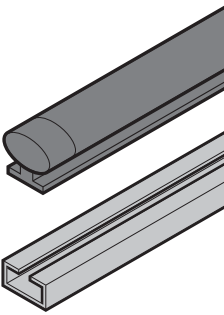
Artikel	Pos. Beschreibung	Produktionszeitraum	Art.-Nr.	Menge	€
	9.18 Einzugssicherung EZS für Kipptore			Stück	
	1-Kanal, komplett	01.05.2008 –	637575	_____	/St.
	Sender	01.05.2005 –	637248	_____	/St.
	Empfänger	01.05.2005 –	637249	_____	/St.
	9.19 Aufrüstsatz Nebenschließkanten			Stück	
	Fingerklemmschutz für Kipptore in Verbindung mit Nebenschließkante 8k2	01.09.2006 –	637029	_____	/St.
	9.20 Nebenschließkante 8K2 mit C-Profil			Stück	
	Mini-Endleiste:				
	1875 mm	01.11.2006 –	436360	_____	/St.
	2000 mm	01.11.2006 –	436362	_____	/St.
	2125 mm	01.11.2006 –	436364	_____	/St.
	2250 mm	01.11.2006 –	436366	_____	/St.
	2375 mm	01.11.2006 –	436368	_____	/St.
	2500 mm	01.11.2006 –	436370	_____	/St.
	2625 mm	01.11.2006 –	436372	_____	/St.
	Mini-Durchgangsleiste:				
	1875 mm	01.11.2006 –	436361	_____	/St.
	2000 mm	01.11.2006 –	436363	_____	/St.
	2125 mm	01.11.2006 –	436365	_____	/St.
	2250 mm	01.11.2006 –	436367	_____	/St.
2375 mm	01.11.2006 –	436369	_____	/St.	
2500 mm	01.11.2006 –	436371	_____	/St.	
2625 mm	01.11.2006 –	436373	_____	/St.	
	Hinweis: Immer Endleiste mit Durchgangsleiste bestellen! Länge der Leisten ist abhängig von der Torhöhe!				

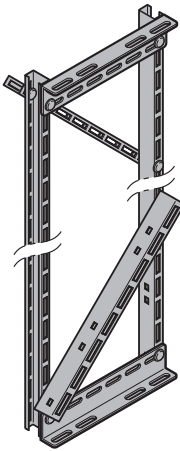
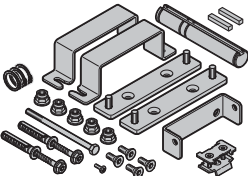
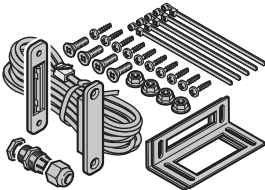
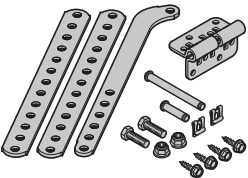
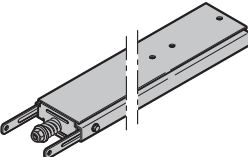

BESTELLUNG	Kunden-Nr.: _____	Bestell-Nr./Komm.: _____	*Angaben unbedingt vom Typenschild übernehmen!	
	Kunden-Name: _____	Versand-Anschrift: _____	Auftrags-Nr.: _____	Baujahr: _____
	Ort/Datum: _____	Stempel und Unterschrift _____	Serien.-Nr.: _____	Größe: _____

9. Kettenantrieb ITO 400 für Sammelgaragen-Kipptor ET 500

Artikel	Pos. Beschreibung	Produktionszeitraum	Art.-Nr.	Menge	€
	9.21 Abhängungen			Stück	
	469 mm	01.12.2005 –	638354	_____	/St.
	1509 mm	01.05.2004 –	638211	_____	/St.
	2497 mm	01.05.2004 –	638212	_____	/St.
	9.22 Zubehörbeutel	01.12.2005 –	638215	Stück _____	/St.
	9.23 Schlupftürkontakt STK 2	01.08.2008 –	436258	Stück _____	/St.
	9.24 Anbausatz	01.12.2005 –	637428	Stück _____	/St.
	9.25 Führungsschiene FS 400 - K	01.05.2004 –	638207	Stück _____	/St.

BESTELLUNG	Kunden-Nr.: _____	Bestell-Nr./Komm.: _____	*Angaben unbedingt vom Typenschild übernehmen!	
			Auftrags-Nr.: _____	Baujahr: _____
	Kunden-Name: _____		Serien.-Nr.: _____	Größe: _____
	Versand-Anschrift: _____		Stempel und Unterschrift	
	Ort/Datum: _____			

9. Kettenantrieb ITO 400 für Sammelgaragen-Kipptor ET 500

Artikel	Pos.	Beschreibung	Produktionszeitraum	Art.-Nr.	Menge	€
	9.26	Anleitung für Montage, Betrieb und Service B 460 FU-K			Stück	
		Deutsch de	01.05.2008 –	638758	_____	/St.
		English en	01.05.2008 –	639100	_____	/St.
		Français fr	01.05.2008 –	639101	_____	/St.
		Nederlands nl	01.05.2008 –	639102	_____	/St.
		Español es	01.05.2008 –	639104	_____	/St.
		Italiano it	01.05.2008 –	639103	_____	/St.
		Português pt	01.05.2008 –	639112	_____	/St.
		Polski pl	01.05.2008 –	639106	_____	/St.
		Magyar hu	01.05.2008 –	639107	_____	/St.
		Česky cs	01.05.2008 –	639108	_____	/St.
		Русский ru	01.05.2008 –	639109	_____	/St.
		Slovensko sl	01.05.2008 –	639115	_____	/St.
		Norsk no	01.05.2008 –	639110	_____	/St.
		Svenska sv	01.05.2008 –	639105	_____	/St.
		Suomi fi	01.05.2008 –	639114	_____	/St.
		Dansk da	01.05.2008 –	639111	_____	/St.
		Slovensky sk	01.05.2008 –	639123	_____	/St.
		Türkçe tr	01.05.2008 –	639121	_____	/St.
		Lietuvių Kalba lt	01.05.2008 –	639118	_____	/St.
		Eesti et	01.05.2008 –	639119	_____	/St.
		Latviešu Valoda lv	01.05.2008 –	639122	_____	/St.
		Hrvatski hr	01.05.2008 –	639117	_____	/St.
		Srpski sr	01.05.2008 –	639124	_____	/St.
		Ελληνικά el	01.05.2008 –	639113	_____	/St.
		Română ro	01.05.2008 –	639116	_____	/St.
	Български bg	01.05.2008 –	639120	_____	/St.	
	Hinwies: Anleitungen zu den Steuerungen A/B 445 und A/B 460 siehe Ersatzteilpreisliste BR 40					
	9.27	Anleitung für Montage, Betrieb und Service ITO 400			Stück	
		Alle 26 Sprachen (de, en, fr, nl, es, it, pt, pl, hu, cs, ru, sl, no, sv, fi, da, sk, tr, lt, et, lv, hr, sr, el, ro, bg)	01.05.2004 –	638755	_____	/St.

BESTELLUNG	Kunden-Nr.: _____	Bestell-Nr./Komm.: _____	*Angaben unbedingt vom Typenschild übernehmen!	
	Kunden-Name: _____		Auftrags-Nr.: _____	Baujahr: _____
	Versand-Anschrift: _____		Serien.-Nr.: _____	Größe: _____
	Ort/Datum: _____		Stempel und Unterschrift	

9. Kettenantrieb ITO 400 für Sammelgaragen-Kipptor ET 500

Artikel	Pos.	Beschreibung	Produktionszeitraum	Art.-Nr.	Menge	€
	9.28	Anleitung für Montage, Betrieb und Service A/B 445			Stück	
		Deutsch de	01.10.2003 –	638501	_____	/St.
		English en	01.10.2003 –	638505	_____	/St.
		Français fr	01.10.2003 –	638509	_____	/St.
		Nederlands nl	01.10.2003 –	638513	_____	/St.
		Español es	01.10.2003 –	638521	_____	/St.
		Italiano it	01.10.2003 –	638517	_____	/St.
		Português pt	01.10.2003 –	638553	_____	/St.
		Polski pl	01.10.2003 –	638529	_____	/St.
		Magyar hu	01.10.2003 –	638533	_____	/St.
		Česky cs	01.10.2003 –	638537	_____	/St.
		Русский ru	01.10.2003 –	638541	_____	/St.
		Slovensko sl	01.10.2003 –	638565	_____	/St.
		Norsk no	01.10.2003 –	638545	_____	/St.
		Svenska sv	01.10.2003 –	638525	_____	/St.
		Suomi fi	01.10.2003 –	638561	_____	/St.
		Dansk da	01.10.2003 –	638549	_____	/St.
		Slovensky sk	01.07.2008 –	639093	_____	/St.
		Türkçe tr	01.07.2008 –	639085	_____	/St.
		Lietuvių Kalba lt	01.07.2008 –	639073	_____	/St.
		Eesti et	01.07.2008 –	639077	_____	/St.
		Latviešu Valoda lv	01.07.2008 –	639089	_____	/St.
		Hrvatski hr	01.10.2003 –	638573	_____	/St.
		Srpski sr	01.10.2003 –	639097	_____	/St.
		Ελληνικά el	01.10.2003 –	638557	_____	/St.
		Română ro	01.10.2003 –	638569	_____	/St.
		Български bg	01.07.2008 –	639081	_____	/St.

BESTELLUNG	Kunden-Nr.: _____	Bestell-Nr./Komm.: _____	*Angaben unbedingt vom Typenschild übernehmen!	
	Kunden-Name: _____	Versand-Anschrift: _____	Auftrags-Nr.: _____	Baujahr: _____
	Ort/Datum: _____	_____	Serien.-Nr.: _____	Größe: _____
			Stempel und Unterschrift	

9. Kettenantrieb ITO 400 für Sammelgaragen-Kipptor ET 500

Artikel	Pos.	Beschreibung	Produktionszeitraum	Art.-Nr.	Menge	€
	9.29	Anleitung für Montage, Betrieb und Service A/B 460			Stück	
		Deutsch de	01.10.2003 –	638502	_____	/St.
		English en	01.10.2003 –	638506	_____	/St.
		Français fr	01.10.2003 –	638510	_____	/St.
		Nederlands nl	01.10.2003 –	638514	_____	/St.
		Español es	01.10.2003 –	638522	_____	/St.
		Italiano it	01.10.2003 –	638518	_____	/St.
		Português pt	01.10.2003 –	638554	_____	/St.
		Polski pl	01.10.2003 –	638530	_____	/St.
		Magyar hu	01.10.2003 –	638534	_____	/St.
		Česky cs	01.10.2003 –	638538	_____	/St.
		Русский ru	01.10.2003 –	638542	_____	/St.
		Slovensko sl	01.10.2003 –	638566	_____	/St.
		Norsk no	01.10.2003 –	638546	_____	/St.
		Svenska sv	01.10.2003 –	638526	_____	/St.
		Suomi fi	01.10.2003 –	638562	_____	/St.
		Dansk da	01.10.2003 –	638550	_____	/St.
		Slovensky sk	01.07.2008 –	639094	_____	/St.
		Türkçe tr	01.07.2008 –	639086	_____	/St.
		Lietuvių Kalba lt	01.07.2008 –	639074	_____	/St.
		Eesti et	01.07.2008 –	639078	_____	/St.
		Latviešu Valoda lv	01.07.2008 –	639090	_____	/St.
		Hrvatski hr	01.10.2008 –	639574	_____	/St.
		Srpski sr	01.10.2008 –	639098	_____	/St.
		Ελληνικά el	01.10.2008 –	639558	_____	/St.
		Română ro	01.10.2008 –	639570	_____	/St.
		Български bg	01.07.2008 –	639082	_____	/St.



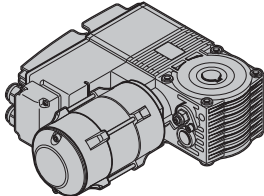
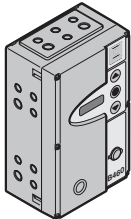
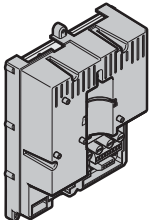
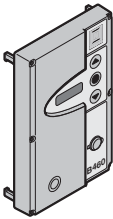
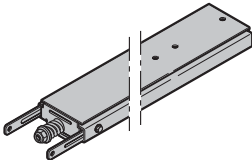
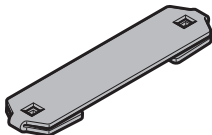

BESTELLUNG	Kunden-Nr.: _____	Bestell-Nr./Komm.: _____	*Angaben unbedingt vom Typenschild übernehmen!	
	Kunden-Name: _____	Versand-Anschrift: _____	Auftrags-Nr.: _____	Baujahr: _____
			Serien.-Nr.: _____	Größe: _____
	Ort/Datum: _____		Stempel und Unterschrift _____	

10. Kettenantrieb ITO 400 für Sammelgaragen- Schiebetor ST 500

Artikel	Pos. Beschreibung	Produktionszeitraum	Art.-Nr.	Menge	€
	10.1 Kettenantrieb ITO 400-FU			Stück	
	60 % ED 100 % ED	01.05.2010 – 01.05.2010 –	636331 636332	_____ _____	/St. /St.
	10.2 Steuerung B 460-STA im Gehäuse			Stück	
	mit Hauptschalter mit Hauptschalter und Profilhalbzylinder	01.02.2009 – 01.02.2009 –	636905 636906	_____ _____	/St. /St.
	10.3 Steuerungseinheit B 460 FU-STA	01.02.2009 –	638345	Stück _____	/St.
	10.4 Steuerungsdeckel	01.02.2009 –	638349	Stück _____	/St.
	10.5 Führungsschiene			Stück	
	FS 400 - K	01.04.2009 –	638207	_____	/St.
	FS 400 - M	01.04.2009 –	638208	_____	/St.
	FS 400 - L	01.04.2009 –	638209	_____	/St.
	FS 400 - XL, 7000 mm lang	01.04.2009 –	638487	_____	/St.
FS 400 Sonderlänge (Länge angeben)	01.04.2009 –	638210 Ⓢ	_____		
	10.6 Schienenhalter ITO 400	01.02.2009 –	638244	Stück _____	/St.

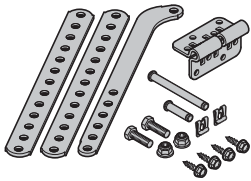
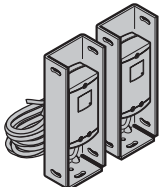
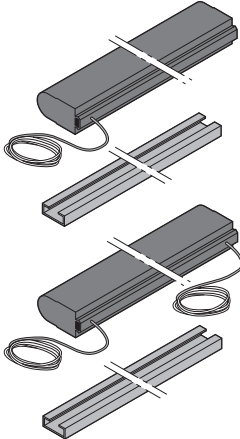
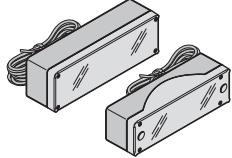

BESTELLUNG	Kunden-Nr.: _____	Bestell-Nr./Komm.: _____	*Angaben unbedingt vom Typenschild übernehmen!	
			Auftrags-Nr.: _____	Baujahr: _____
	Kunden-Name: _____		Serien.-Nr.: _____	Größe: _____
	Versand-Anschrift: _____		Stempel und Unterschrift	
	Ort/Datum: _____			

10. Kettenantrieb ITO 400 für Sammelgaragen- Schiebetor ST 500

Artikel	Pos. Beschreibung	Produktionszeitraum	Art.-Nr.	Menge	€
	10.7 Anbausatz ITO 400	01.02.2009 –	637428	Stück _____	/St.
	10.8 Lichtschranke EL 51	01.01.2004 –	637023	Stück _____	/St.
	10.9 Nebenschließkanten mit C-Profil, 8k2			Stück	
	Endleisten				
	1825 mm	01.04.2009 –	436630	_____	/St.
	1890 mm	01.04.2009 –	436642	_____	/St.
	1950 mm	01.04.2009 –	436632	_____	/St.
	2015 mm	01.04.2009 –	436644	_____	/St.
	2075 mm	01.04.2009 –	436634	_____	/St.
	2140 mm	01.04.2009 –	436646	_____	/St.
	2200 mm	01.04.2009 –	436636	_____	/St.
	2265 mm	01.04.2009 –	436648	_____	/St.
	2325 mm	01.04.2009 –	436638	_____	/St.
	Durchgangsleisten				
	1825 mm	01.04.2009 –	436631	_____	/St.
	1890 mm	01.04.2009 –	436643	_____	/St.
	1950 mm	01.04.2009 –	436633	_____	/St.
	2015 mm	01.04.2009 –	436645	_____	/St.
	2075 mm	01.04.2009 –	436635	_____	/St.
	2140 mm	01.04.2009 –	436647	_____	/St.
2200 mm	01.04.2009 –	436637	_____	/St.	
2265 mm	01.04.2009 –	436649	_____	/St.	
2325 mm	01.04.2009 –	436639	_____	/St.	
	10.10 Anschlußeinheit AO2	01.08.2010 –	436641 	Stück _____	/St.

BESTELLUNG	Kunden-Nr.: _____	Bestell-Nr./Komm.: _____	*Angaben unbedingt vom Typenschild übernehmen!	
			Auftrags-Nr.: _____	Baujahr: _____
	Kunden-Name: _____		Serien.-Nr.: _____	Größe: _____
	Versand-Anschrift: _____			
Ort/Datum: _____		Stempel und Unterschrift		

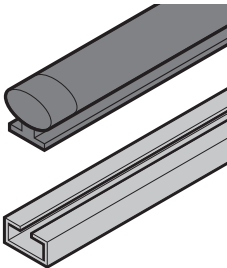
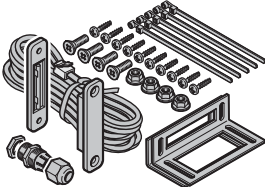
10. Kettenantrieb ITO 400 für Sammelgaragen-Schiebetor ST 500

Artikel	Pos.	Beschreibung	Produktionszeitraum	Art.-Nr.	Menge	€
	10.11	Endleisten für Hauptschließkanten			Stück	
	10.12	Schlupftürkontakt STK 2	01.08.2008 –	436258	Stück	/St.
	10.13	Anleitung für Montage, Betrieb und Service B 460 FU-STA			Stück	
		Deutsch de	01.08.2009 –	639250	_____	/St.
		English en	01.08.2009 –	639251	_____	/St.
		Français fr	01.08.2009 –	639252	_____	/St.
		Nederlands nl	01.08.2009 –	639253	_____	/St.
		Español es	01.08.2009 –	639254	_____	/St.
		Italiano it	01.08.2009 –	639255	_____	/St.
		Português pt	01.08.2009 –	639256	_____	/St.
		Polski pl	01.08.2009 –	639257	_____	/St.
		Magyar hu	01.08.2009 –	639258	_____	/St.
		Česky cs	01.08.2009 –	639259	_____	/St.
		Русский ru	01.08.2009 –	639260	_____	/St.
		Slovensko sl	01.08.2009 –	639261	_____	/St.
		Norsk no	01.08.2009 –	639262	_____	/St.
		Svenska sv	01.08.2009 –	639263	_____	/St.
		Suomi fi	01.08.2009 –	639264	_____	/St.
		Dansk da	01.08.2009 –	639265	_____	/St.
		Slovensky sk	01.08.2009 –	639266	_____	/St.
		Türkçe tr	01.08.2009 –	639267	_____	/St.
		Lietuvių Kalba lt	01.08.2009 –	639268	_____	/St.
		Eesti et	01.08.2009 –	639269	_____	/St.
		Latviešu Valoda lv	01.08.2009 –	639270	_____	/St.
		Hrvatski hr	01.08.2009 –	639271	_____	/St.
		Srpski sr	01.08.2009 –	639272	_____	/St.
		Ελληνικά el	01.08.2009 –	639273	_____	/St.
		Română ro	01.08.2009 –	639274	_____	/St.
		Български bg	01.08.2009 –	639275	_____	/St.

BESTELLUNG	Kunden-Nr.: _____	Bestell-Nr./Komm.: _____	*Angaben unbedingt vom Typenschild übernehmen!	
			Auftrags-Nr.: _____	Baujahr: _____
	Kunden-Name: _____		Serien.-Nr.: _____	Größe: _____
	Versand-Anschrift: _____			
Ort/Datum: _____		Stempel und Unterschrift _____		

10. Kettenantrieb ITO 400 für Sammelgaragen- Schiebetor ST 500

Artikel	Pos. Beschreibung	Produktionszeitraum	Art.-Nr.	Menge	€
	10.14 Anleitung für Montage, Betrieb und Service ITO 400 / ST500	01.05.2004 –	638755	Stück	/St.
	Alle 26 Sprachen (de, en, fr, nl, es, it, pt, pl, hu, cs, ru, sl, no, sv, fi, da, sk, tr, lt, et, lv, hr, sr, el, ro, bg)			_____	

BESTELLUNG	Kunden-Nr.: _____	Bestell-Nr./Komm.: _____	*Angaben unbedingt vom Typenschild übernehmen!	
	Kunden-Name: _____		Auftrags-Nr.: _____	Baujahr: _____
	Versand-Anschrift: _____		Serien.-Nr.: _____	Größe: _____
	Ort/Datum: _____		Stempel und Unterschrift	

11. Kettenantrieb ITO 400 für Sammelgaragen-Kipptor ET 500 und Sammelgaragen-Schiebetor ST 500

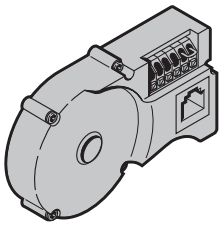
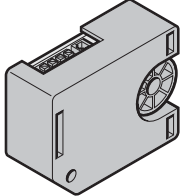
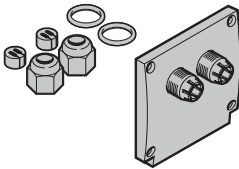
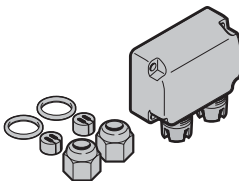
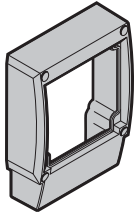
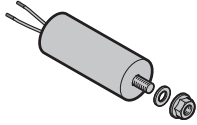
Artikel	Pos. Beschreibung	Produktionszeitraum	Art.-Nr.	Menge	€
	11.1 Torpositionsgeber Antrieb			Stück	
	B 460 FU (AWG nicht kompatibel) Dazugehöriger Schraubenbeutel (ohne Abbildung)	01.10.2003 – 23.03.2009 01.10.2003 –	638039 638224	_____ _____	/St. /St.
	11.2 Absolutwertgeber AWG			Stück	
	A/B 435, A/B 445, A/B 460 B 460 FU	15.07.2008 – 24.03.2009 –	637620 637620	_____ _____	/St. /St.
	11.3 Gehäusedeckel Getriebe			Stück	
	WA 400, WA 400 M, ITO 400 Dazugehöriger Schraubenbeutel (ohne Abbildung)	01.10.2003 – 01.10.2003 –	637998 638223	_____ _____	/St. /St.
	11.4 Gehäusedeckel Getriebe			Stück	
	WA 400 FU Dazugehöriger Schraubenbeutel (ohne Abbildung)	01.10.2003 – 01.10.2003 –	637999 638223	_____ _____	/St. /St.
	11.5 Gehäuserahmen Getriebe mit eingespritzter Dichtung			Stück	
	WA 400, WA 400 M, ITO 400 Dazugehöriger Schraubenbeutel (ohne Abbildung)	01.10.2003 – 01.10.2003 –	638120 638224	_____ _____	/St. /St.
	11.6 Kondensator 30 µF			Stück	
	für WA 400 WS / ITO 400 WS	15.04.2003 –	638191	_____	/St.
	Motor-Anschluss-Leitungen 4 x 1,0 mm² für Wechsel- und Drehstrom-Motoren sowie 3 x 1,5 mm² für FU-Motoren				

BESTELLUNG	Kunden-Nr.: _____	Bestell-Nr./Komm.: _____	*Angaben unbedingt vom Typenschild übernehmen!	
			Auftrags-Nr.: _____	Baujahr: _____
	Kunden-Name: _____		Serien.-Nr.: _____	Größe: _____
	Versand-Anschrift: _____		Stempel und Unterschrift	
	Ort/Datum: _____			

11. Kettenantrieb ITO 400 für Sammelgaragen-Kipptor ET 500 und Sammelgaragen-Schiebetor ST 500

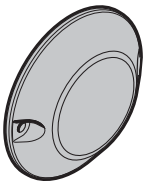
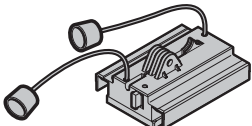
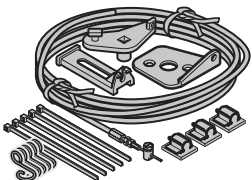
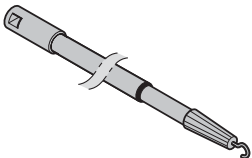
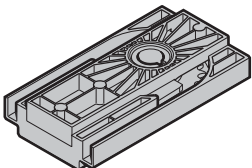
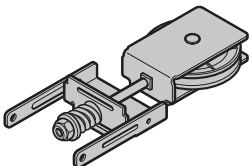
Artikel	Pos.	Beschreibung	Produktionszeitraum	Art.-Nr.	Menge	€
	11.7	Abdeckkappe WA 400	01.10.2003 –	638144	Stück _____	/St.
	11.8	Gehäuse für Gesicherte Entriegelung außen Hinweis: Nur in Verbindung mit Zubehörbeutel Gesicherte Entriegelung, wenn diese noch nicht vorhanden ist	01.06.2004 –	637083	Stück _____	/St.
	11.9	Führungsschlitten ITO 400	01.04.2004 –	638236	Stück _____	/St.
	11.10	Notentriegelung ITO 400	01.04.2004 –	637050	Stück _____	/St.
	11.11	Entriegelungsstange ITO 400	01.04.2004 –	438919	Stück _____	/St.
	11.12	Antriebsradhalter ITO 400	01.04.2004 –	638237	Stück _____	/St.
	11.13	Spanneinheit ITO 400	01.04.2004 –	638238	Stück _____	/St.

BESTELLUNG	Kunden-Nr.: _____	Bestell-Nr./Komm.: _____	*Angaben unbedingt vom Typenschild übernehmen!
	Kunden-Name: _____		Auftrags-Nr.: _____
	Versand-Anschrift: _____		Baujahr: _____
	Ort/Datum: _____		Serien.-Nr.: _____
			Größe: _____
			Stempel und Unterschrift

11. Kettenantrieb ITO 400 für Sammelgaragen-Kipptor ET 500 und Sammelgaragen-Schiebetor ST 500

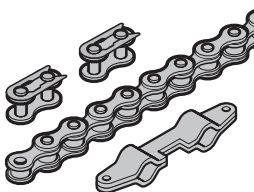
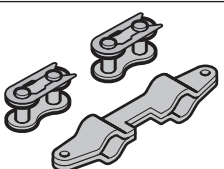
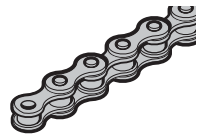
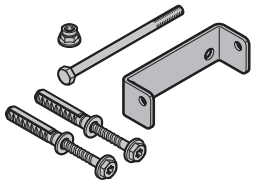
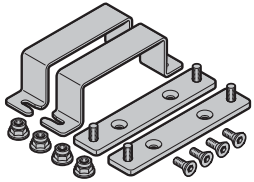
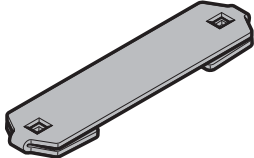
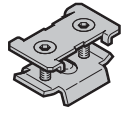
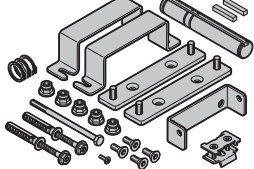
Artikel	Pos. Beschreibung	Produktionszeitraum	Art.-Nr.	Menge	€
	11.14 Rollenkette kurz, 6744 mm mittel, 8725 mm lang, 10732 mm	01.04.2004 –	638240	Stück	/St.
		01.04.2004 –	638241	_____	/St.
		01.04.2004 –	638242	_____	/St.
	11.15 Kettenschloss	01.04.2004 –	637433	Stück	/St.
	11.16 Kette pro meter	01.04.2004 –	⚡	Stück	
	11.17 Sturzgelenk	01.04.2004 –	638222	Stück	/St.
	11.18 Getriebe-Halter-Set	01.04.2004 –	638239	Stück	/St.
	11.19 Schienenhalter	01.04.2004 –	638244	Stück	/St.
	11.20 Endanschlag	01.01.1999 –	438111	Stück	/St.
	11.21 Zubehörbeutel	01.04.2004 –	638215	Stück	/St.

BESTELLUNG	Kunden-Nr.: _____	Bestell-Nr./Komm.: _____	*Angaben unbedingt vom Typenschild übernehmen!	
			Auftrags-Nr.: _____	Baujahr: _____
	Kunden-Name: _____		Serien.-Nr.: _____	Größe: _____
	Versand-Anschrift: _____			
Ort/Datum: _____		Stempel und Unterschrift		

11. Kettenantrieb ITO 400 für Sammelgaragen-Kipptor ET 500 und Sammelgaragen-Schiebetor ST 500

Artikel	Pos. Beschreibung	Produktionszeitraum	Art.-Nr.	Menge	€
	11.22 Schraubenbeutel für Zubehörbeutel (Pos. 1.59)	01.04.2004 –	638220	Stück _____	/St.
	11.23 Schraubenbeutel Abhängung	01.04.2004 –	638261	Stück _____	/St.
	11.24 Schraubenbeutel Einbaukonsole	01.04.2004 –	638116	Stück _____	/St.
	11.25 Gehäuseheizung zum Einbau in Industrietorsteuerung für bis -35°C Hinweis: Nicht für A/B 435!	01.06.2005 –	637422	Stück _____	/St.
	11.26 Heizmatte WA 400 230 V / 70 W	01.06.2005 –	637446	Stück _____	/St.
	11.27 Netzanschlusskabel 400 V, Länge: 2 m 400 V, Länge: 3 m 400 V, Länge: 1,5 m 230 V, Länge: 1,5 m (Wechselstrom) 3 x 230 V, Länge: 1,5 m (Drehstrom)	01.06.2005 – 01.10.2006 – 01.10.2006 – 01.10.2006 – 01.10.2006 –	638355 638489 638094 638095 638147	Stück _____ _____ _____ _____ _____	/St. /St. /St. /St. /St.

BESTELLUNG	Kunden-Nr.: _____	Bestell-Nr./Komm.: _____	*Angaben unbedingt vom Typenschild übernehmen!	
			Auftrags-Nr.: _____	Baujahr: _____
	Kunden-Name: _____		Serien.-Nr.: _____	Größe: _____
	Versand-Anschrift: _____			
Ort/Datum: _____		Stempel und Unterschrift		

11. Kettenantrieb ITO 400 für Sammelgaragen-Kipptor ET 500 und Sammelgaragen-Schiebetor ST 500

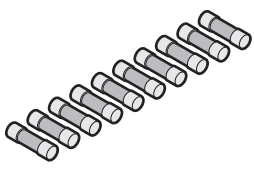
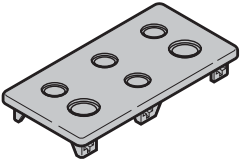
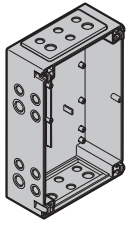
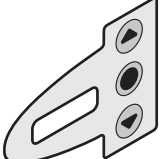
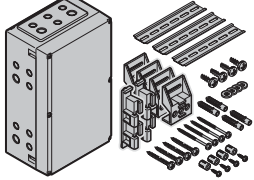
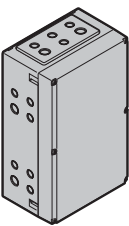
Artikel	Pos. Beschreibung	Produktionszeitraum	Art.-Nr.	Menge	€
	11.28 Feinsicherung			Stück	
	46,3 A / 250 V T/H 440/445/460/460 FU	01.04.2004 –	638122	_____	/St.
	3,15 A / 250 V T/H 435/445/460/460 FU	01.04.2004 –	638123	_____	/St.
	0,125 A / 250 V T/H A/B 440	01.09.2007 –	638497	_____	/St.
	11.29 Flanschdeckel			Stück	
	Flanschdeckel mit Verschraubung ohne Netzzuleitung (ohne Abbildung)	01.10.2003 – 01.04.2004 –	638112 638124	_____ _____	/St. /St.
	11.30 Unterteil			Stück	
	Steuerungsgehäuse	01.10.2003 –	638125	_____	/St.
	11.31 Frontfolie Mitte			Stück	
		01.12.2006 –	638492	_____	/St.
	11.32 Erweiterungsgehäuse groß mit Hutschienen			Stück	
	inkl. Zubehörbeutel Art.-Nr. 638036 und 638079	01.02.2005 –	637242	_____	/St.
	11.33 Erweiterungsgehäuse, groß			Stück	
		01.04.2004 –	637199	_____	/St.

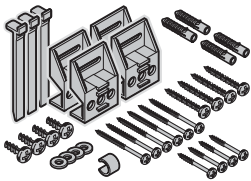
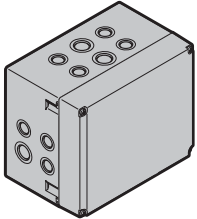
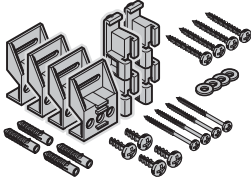
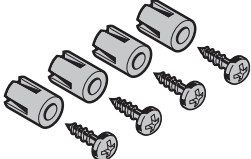
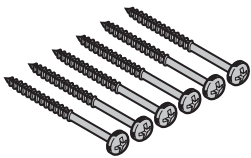
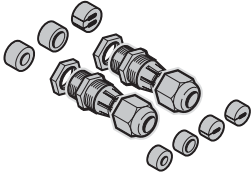
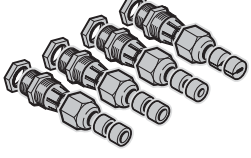

BESTELLUNG	Kunden-Nr.: _____	Bestell-Nr./Komm.: _____	*Angaben unbedingt vom Typenschild übernehmen!	
			Auftrags-Nr.: _____	Baujahr: _____
	Kunden-Name: _____		Serien.-Nr.: _____	Größe: _____
	Versand-Anschrift: _____		Stempel und Unterschrift	
	Ort/Datum: _____			

11. Kettenantrieb ITO 400 für Sammelgaragen-Kipptor ET 500 und Sammelgaragen-Schiebetor ST 500

Artikel	Pos. Beschreibung	Produktionszeitraum	Art.-Nr.	Menge	€
	11.34 Zubehörbeutel Steuerungsgehäuse	01.10.2003 –	638036	Stück _____	/St.
	11.35 Erweiterungsgehäuse, klein	01.10.2003 –	637014	Stück _____	/St.
	11.36 Zubehörbeutel Erweiterungsgehäuse	01.10.2003 –	638079	Stück _____	/St.
	11.37 Zubehörbeutel Erweiterungsgehäuse/ Platinenbefestigung	01.10.2003 –	638035	Stück _____	/St.
	11.38 Schraubenbeutel Steuerungsdeckel oder Erweiterungsgehäuse	01.10.2003 –	638225	Stück _____	/St.
	11.39 Verschraubungs-Set 2 x M16-Verschraubung und diverse Dichtungen	01.10.2003 –	638038	Stück _____	/St.
	11.40 Verschraubungs-Set 4 x M16-Verschraubung und diverse Dichtungen	01.10.2003 –	637018	Stück _____	/St.

BESTELLUNG	Kunden-Nr.: _____	Bestell-Nr./Komm.: _____	*Angaben unbedingt vom Typenschild übernehmen!	
			Auftrags-Nr.: _____	Baujahr: _____
	Kunden-Name: _____		Serien.-Nr.: _____	Größe: _____
	Versand-Anschrift: _____			
Ort/Datum: _____		Stempel und Unterschrift		

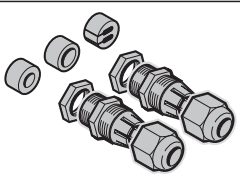
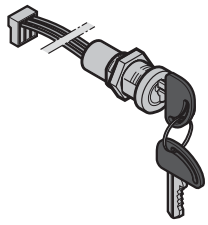
11. Kettenantrieb ITO 400 für Sammelgaragen-Kipptor ET 500 und Sammelgaragen-Schiebetor ST 500

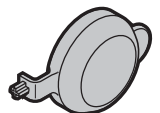
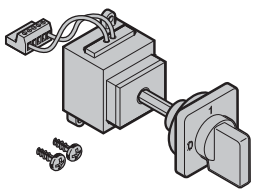
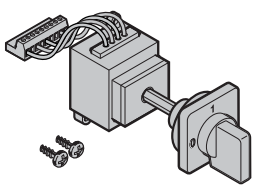
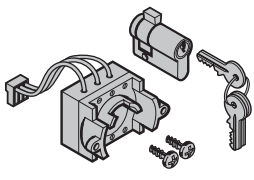
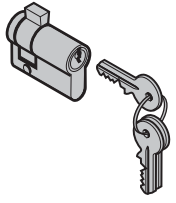
Artikel	Pos. Beschreibung	Produktionszeitraum	Art.-Nr.	Menge	€
	11.41 Verschraubungs-Set 2 x M20-Verschraubung und diverse Dichtungen	01.10.2003 –	638227	Stück _____	/St.
	11.42 Miniaturschlüsselschalter Steuerungsgehäuse	01.10.2003 –	638140	Stück _____	/St.
	11.43 Ersatzschlüssel für Miniaturschlüsselschalter, Nr. 533	01.10.2003 –	638496	Stück _____	/St.
	11.44 Schlossabdeckung Miniaturschloss/Steuerungsgehäuse	01.10.2003 –	638142	Stück _____	/St.
	11.45 Hauptschalter, B 445, B 460, B 460 FU-K Wechselstrom	01.10.2003 –	638170	Stück _____	/St.
	11.46 Hauptschalter, A 445, A 460 Drehstrom	01.10.2003 –	638172	Stück _____	/St.
	11.47 Aufrüstsatz Profil-Halbzylinder	01.10.2003 –	637048	Stück _____	/St.
	11.48 Profil-Halbzylinder L = 30,5 +10 mm	01.10.2003 –	436122	Stück _____	/St.



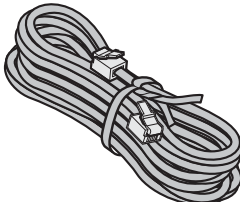
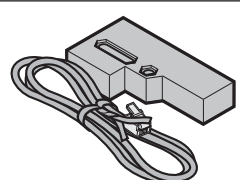
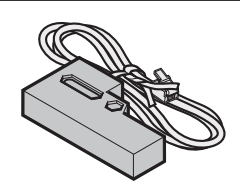
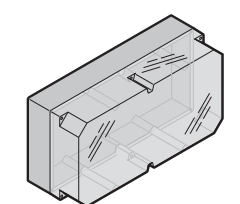
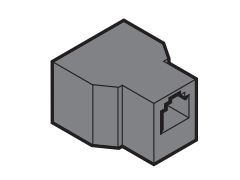

BESTELLUNG	Kunden-Nr.: _____	Bestell-Nr./Komm.: _____	*Angaben unbedingt vom Typenschild übernehmen!	
	Kunden-Name: _____	Versand-Anschrift: _____	Auftrags-Nr.: _____	Baujahr: _____
	Ort/Datum: _____	_____	Serien.-Nr.: _____	Größe: _____
	_____		Stempel und Unterschrift _____	

11. Kettenantrieb ITO 400 für Sammelgaragen-Kipptor ET 500 und Sammelgaragen-Schiebetor ST 500

Artikel	Pos. Beschreibung	Produktionszeitraum	Art.-Nr.	Menge	€	
	11.49 Systemleitung, 6-adrig (für die Verbindung von der Zargenabzweigdose zur Steuerung oder allgemeine Verwendung) Leitungslänge 2000 mm 3000 mm 4000 mm 5000 mm 6000 mm 7000 mm 8000 mm 9000 mm 10000 mm Hinweis: Weitere Längen auf Anfrage!	01.10.2003 – 01.10.2003 – 01.10.2003 – 01.10.2003 – 01.10.2003 – 01.10.2003 – 01.10.2003 – 01.10.2003 – 01.10.2003 – 01.10.2003 –	637935 637936 637937 637938 637939 637940 637942 637943 637944	Stück _____ _____ _____ _____ _____ _____ _____ _____ _____	/St. /St. /St. /St. /St. /St. /St. /St. /St.	
		11.50 Einzugsicherung EZS / Sender Vergussmasse: schwarz, IP54	01.03.2005 –	637248	Stück _____	/St.
		11.51 Einzugsicherung EZS / Empfänger Vergussmasse: schwarz, IP54	01.03.2005 –	637249	Stück _____	/St.
		11.52 Aufrüstsatz Umgehäuse Industrie-Steuerung Nassbereich für IP66 für Steuerung 445/460/460 FU-K mit DTO4	01.01.2005 –	637035	Stück _____	/St.
		11.53 Y-Stück mit Ruhestromkreis-Parallelschaltung schwarz, 6-polig	01.10.2003 –	637000	Stück _____	/St.

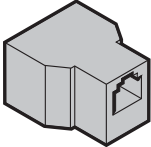
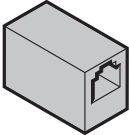
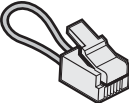
BESTELLUNG	Kunden-Nr.: _____	Bestell-Nr./Komm.: _____	*Angaben unbedingt vom Typenschild übernehmen!	
			Auftrags-Nr.: _____	Baujahr: _____
	Kunden-Name: _____		Serien.-Nr.: _____	Größe: _____
	Versand-Anschrift: _____			
Ort/Datum: _____		Stempel und Unterschrift		

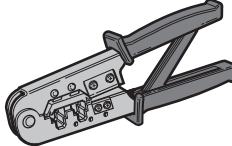
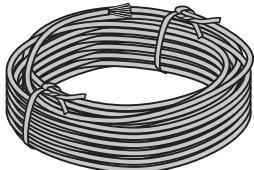
11. Kettenantrieb ITO 400 für Sammelgaragen-Kipptor ET 500 und Sammelgaragen-Schiebetor ST 500

Artikel	Pos. Beschreibung	Produktionszeitraum	Art.-Nr.	Menge	€
	11.54 Y-Stück mit Ruhestromkreis-Reihenschaltung rot, 6-polig	01.10.2003 –	637001	Stück _____	/St.
	11.55 Kupplungsstück 1:1 Systemleitung	01.10.2003 –	638190	Stück _____	/St.
	11.56 Brückenstecker (Systembuchse) Ruhestromkreise Leitungsfarbe: blau	01.10.2003 –	637074	Stück _____	/St.
	11.57 Systemstecker Flachbandleitung, 100 Stück / Beutel 4-polig (6-polig mit 4 Kontakten) 6-polig (6-polig mit 6 Kontakten)	01.10.2003 – 01.10.2003 –	638104 638098	Stück _____ _____	/St. /St.
	11.58 schwarz, 6-Cirmpzange für Systemstecker polig	15.07.2009 –	637677	Stück _____	/St.
	11.59 Systemleitung 6-adrig, 100 m	01.10.2003 –	637951	Stück _____	/St.
	11.60 Systemleitung 6-adrig, 50 m nur für Nassbereich (PUR)	01.04.2003 –	637950	Stück _____	/St.

BESTELLUNG	Kunden-Nr.: _____	Bestell-Nr./Komm.: _____	*Angaben unbedingt vom Typenschild übernehmen!	
			Auftrags-Nr.: _____	Baujahr: _____
	Kunden-Name: _____		Serien.-Nr.: _____	Größe: _____
	Versand-Anschrift: _____		Stempel und Unterschrift	
	Ort/Datum: _____			

11. Kettenantrieb ITO 400 für Sammelgaragen-Kipptor ET 500 und Sammelgaragen-Schiebetor ST 500

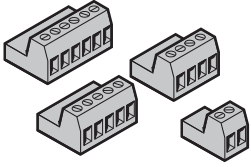
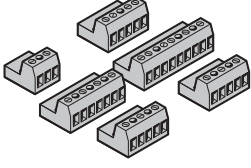
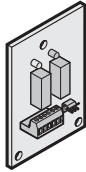
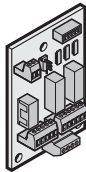
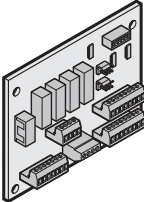
Artikel	Pos. Beschreibung	Produktionszeitraum	Art.-Nr.	Menge	€		
	11.61 Steckleiste (Steuerung) 2-polig mit Brücke, X1 4-polig, X2 5-polig 6-polig mit Brücke, X3	01.10.2003 – 01.10.2003 – 01.10.2003 – 01.10.2003 –	638148 638149 638375 638150	Stück _____ _____ _____ _____	 /St. /St. /St. /St.		
		11.62 Steckleiste (Steuerung) X 90 (230 V) X 90 (400 V) X 91 3-polig X 91 2-polig X 91 Motoranschluss (schraubbar) X 91 Motoranschluss (WA 400 FU)	01.10.2003 – 01.10.2003 – 01.10.2003 – 01.10.2003 – 01.10.2003 – 01.10.2003 –	638155 638156 638157 638158 638159 638160	Stück _____ _____ _____ _____ _____ _____	 /St. /St. /St. /St. /St. /St.	
			11.63 Endlagenplatine mit Anschluss- und Montagezubehör mit Sicherung (ohne Abb.) Hinweis: Für Steuerungen A/B 445, A/B 460 und B 460 FU nur in Verbindung mit Multifunktionsplatine, Fahrbahnregelungsplatine oder Zentralsteuerungsplatine. Diese können durch die Endlagenplatine funktional erweitert werden.	01.10.2003 – 01.01.2004 –	637028 637052	Stück _____ _____	 /St. /St.
				11.64 Multifunktionsplatine mit Anschluss- und Montagezubehör für Steuerung A/B 445, A/B 460, B 460 FU	01.10.2003 –	637026	Stück _____
			11.65 Fahrbahnregelungsplatine mit Anschluss- und Montagezubehör für Steuerung A/B 460 und B 460 FU	01.10.2003 –	637053	Stück _____	 /St.



BESTELLUNG	Kunden-Nr.: _____	Bestell-Nr./Komm.: _____	*Angaben unbedingt vom Typenschild übernehmen!	
			Auftrags-Nr.: _____	Baujahr: _____
	Kunden-Name: _____		Serien.-Nr.: _____	Größe: _____
	Versand-Adresse: _____			
Ort/Datum: _____		Stempel und Unterschrift		

11. Kettenantrieb ITO 400 für Sammelgaragen-Kipptor ET 500 und Sammelgaragen-Schiebetor ST 500

Artikel	Pos. Beschreibung	Produktionszeitraum	Art.-Nr.	Menge	€
	11.66 Platine 8K2-1T Auswerteeinheit	01.07.2005 –	438739	Stück _____	/St.
	11.67 Expansionsplatine LS/SKS/RSK mit Systemstecker	01.03.2005 –	638174	Stück _____	/St.
	11.68 Adapterplatine für Sicherheitseinrichtung	01.10.2005 –	637104	Stück _____	/St.
	11.69 Zentralsteuerungsplatine	01.11.2004 –	637243	Stück _____	/St.
	11.70 Expansionsplatine für Systembuchse x10	01.03.2005 –	638295	Stück _____	/St.
	11.71 Flachband-Verbindungsleitung 10-adrig, Länge: 400 mm	01.03.2003 –	638374	Stück _____	/St.
	11.72 Verbindungsleitung 3-adrig, Länge: 650 mm	01.04.2004 –	637562	Stück _____	/St.

BESTELLUNG	Kunden-Nr.: _____	Bestell-Nr./Komm.: _____	*Angaben unbedingt vom Typenschild übernehmen!	
			Auftrags-Nr.: _____	Baujahr: _____
	Kunden-Name: _____		Serien.-Nr.: _____	Größe: _____
	Versand-Anschrift: _____		Stempel und Unterschrift	
	Ort/Datum: _____			

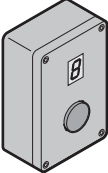
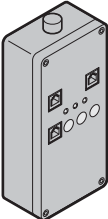
11. Kettenantrieb ITO 400 für Sammelgaragen-Kipptor ET 500 und Sammelgaragen-Schiebetor ST 500

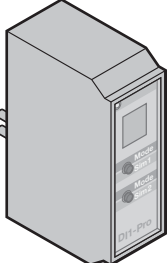
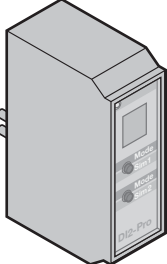
Artikel	Pos. Beschreibung	Produktionszeitraum	Art.-Nr.	Menge	€
	11.73 Y-Verbindungsleitung 3-adrig, mit Abzweig, Länge: 650 mm Zum Anschluss für zwei Endlagenplatinen	01.04.2004 –	638113	Stück _____	/St.
	11.74 Schließkantensicherungs-Diagnosegerät D1	01.10.2006 –	637500	Stück _____	/St.
	11.75 Kabelprüfgerät KPT1 inkl. Leitungsabschlussplatine	01.06.2004 –	637087	Stück _____	/St.
	11.76 Testgerät T1 für SKS und Lichtschranken	01.11.2004 –	637211	Stück _____	/St.
	11.77 Induktionsschleifendetektor DI 1 Induktionsschleifendetektor DI 1-Pro	01.07.2007 –	637545	Stück _____	/St.
	11.78 Induktionsschleifendetektor DI 2 Induktionsschleifendetektor DI 2-Pro	01.07.2007 –	637546	Stück _____	/St.

BESTELLUNG	Kunden-Nr.: _____	Bestell-Nr./Komm.: _____	*Angaben unbedingt vom Typenschild übernehmen!	
	Kunden-Name: _____	Versand-Anschrift: _____	Auftrags-Nr.: _____	Baujahr: _____
	Ort/Datum: _____	Stempel und Unterschrift	Serien.-Nr.: _____	Größe: _____

Hörmann: Qualität ohne Kompromisse



Hörmann KG Amshausen



Hörmann KG Antriebstechnik



Hörmann KG Brandis



Hörmann KG Brockhagen



Hörmann KG Dissen



Hörmann KG Eckelhausen



Hörmann KG Freisen



Hörmann KG Ichtershausen



Hörmann KG Werne



Hörmann Genk NV, Belgien



Hörmann Alkmaar B.V., Niederlande



Hörmann Legnica Sp. z o.o., Polen



Hörmann Beijing, China



Hörmann Tianjin, China

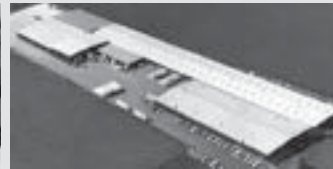

Hörmann LLC, Montgomery IL, USA



Hörmann Flexon, Leetsdale PA, USA

Als einziger Hersteller auf dem internationalen Markt bietet die Hörmann-Gruppe alle wichtigen Bauelemente aus einer Hand. Sie werden in hochspezialisierten Werken nach dem neuesten Stand der Technik gefertigt. Durch das flächendeckende Vertriebs- und Servicenetz in Europa und die Präsenz in Amerika und China ist Hörmann Ihr starker, internationaler Partner für hochwertige Bauelemente. In einer Qualität ohne Kompromisse.

GARAGENTORE
ANTRIEBE
INDUSTRIETORE
VERLADETECHNIK
TÜREN
ZARGEN