

// Ersatzteil-Übersicht: Gültig ab 01.09.2010

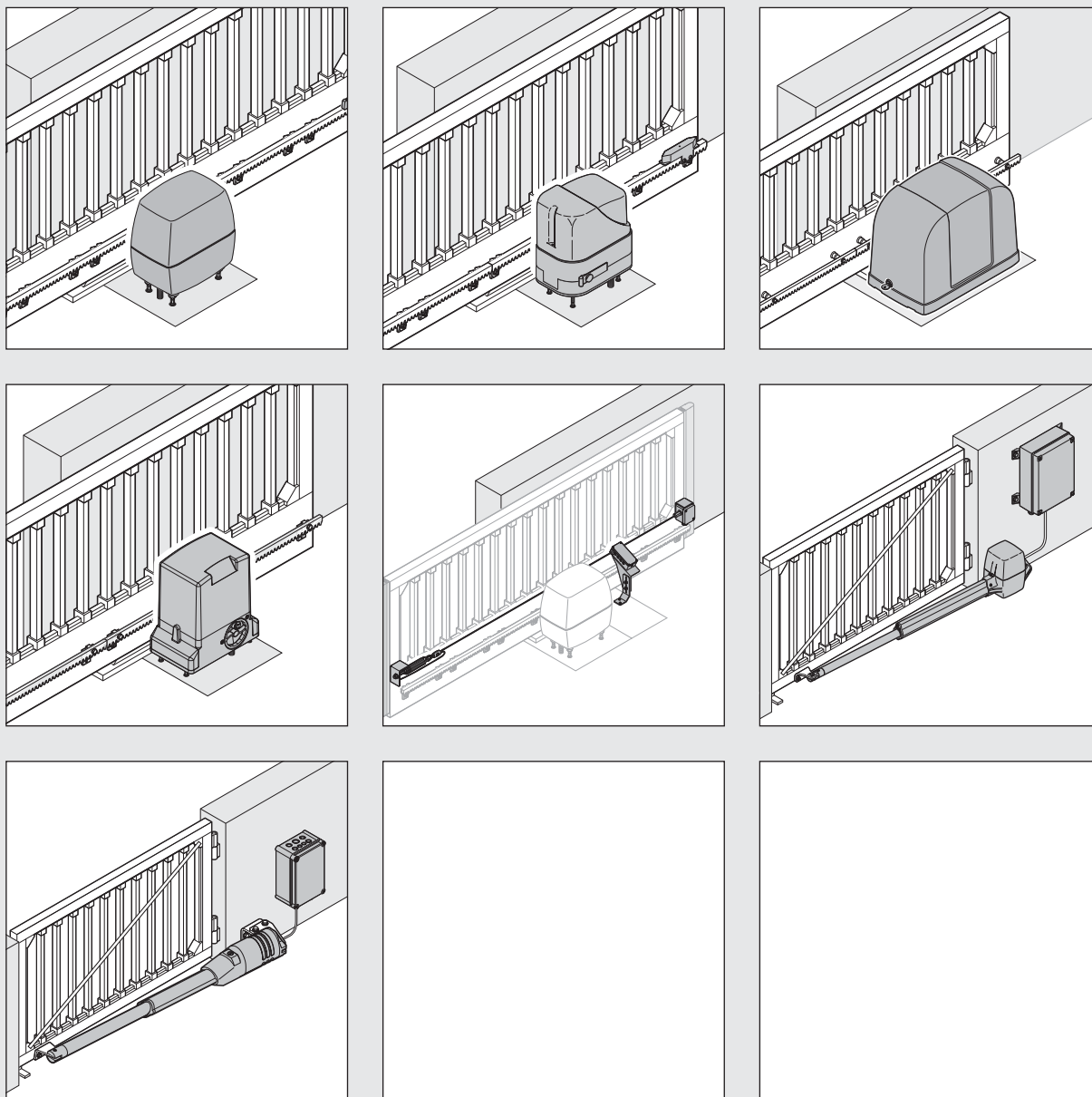

Einfahrtstor-Antriebe

- Schiebetor-Antrieb LineaMatic P/LineaMatic H
- Schiebetor-Antrieb STA 60/90/180/220/400
- Drehtor-Antrieb RotaMatic/P/PL, Akku
- Drehtor-Antrieb DTA
- Drehtor-Antrieb DTH 700/DTU 250



Hörmann Niederlassungen und Vertretungen

Hörmann KG Verkaufsgesellschaft

Upheider Weg 94-98, D-33803 Steinhagen
Postfach 12 61, D-33792 Steinhagen
Telefon 0 52 04 - 9 15-0, Telefax 0 52 04 -915 277
Internet: www.hoermann.de, www.hoermann.com

Verkaufsniederlassungen in Deutschland

Hörmann NL Berlin
Industriestraße 12-14
15366 Dahlwitz-Hoppegarten
Tel. 03342 3896-0
Fax 03342 3896-11

Hörmann NL Hamburg
Süderstraße 2
24568 Kaltenkirchen
Tel. 04191 8087-0
Fax 04191 8087-10

Hörmann NL München
Lise-Meitner-Straße 10
85662 Hohenbrunn
Tel. 08102 785-0
Fax 08102 785-200

Hörmann NL Bremen
Mittelwending 25
28844 Weyhe
Tel. 04203 8166-3
Fax 04203 8166-65

Hörmann NL Hannover
Industriestraße 4
30916 Isernhagen
Tel. 0511 97253-0
Fax 0511 773390

Hörmann NL Nürnberg
Am Pestalozziring 11
91058 Erlangen
Tel. 09131 6068-0
Fax 09131 601248

Hörmann NL Erfurt
Wandersleber Straße 17
99192 Apfelstädt
Tel. 036202 24-0
Fax 036202 24-119

Hörmann NL Herne
Schloßstraße 30
44653 Herne-Wanne-Eickel
Tel. 02325 9289-0
Fax 02325 9289-10

Hörmann NL Steinhagen
An der Jüpke 5
33803 Steinhagen
Tel. 05204 1005-0
Fax 05204 7500

Hörmann NL Frankfurt
Hanauer Landstraße 88
63538 Großkrotzenburg
Tel. 06186 2007-0
Fax 06186 2007-50

Hörmann NL Köln/Bonn
Robert-Bosch-Straße 6 a
53919 Weilerswist
Tel. 02254 609-0
Fax 02254 609-25

Hörmann NL Stuttgart
Industriestraße 18
71272 Renningen
Tel. 07159 1635-0
Fax 07159 1635-10

Hörmann NL Leipzig
Bahnhofstraße 43
66629 Freisen
Tel. 06855 993-0
Fax 06855 9044

Hörmann NL Leipzig
Gewerbeallee 17
04821 Brandis
Tel. 034292 61-600
Fax 034292 61-829

Zahlungsbedingungen für Deutschland

- Preise in € zuzüglich Porto und Verpackung.
- Frachtfreie Artikel sind separat gekennzeichnet.
- Die gesetzlich festgelegte Mehrwertsteuer wird hinzugerechnet.
- Rücknahme und Umtausch gelieferter Ware ist ausgeschlossen.
- Es gelten die Lieferungs- und Montagebedingungen (Stand 1.6.2003)
- Mit Erscheinen dieser Preisliste ist die bisherige Ersatzteil-Preisliste ungültig.
- **Urheberrechtlich geschützt! Vervielfältigungen, auch auszugsweise, bzw. Weiterleitung sind untersagt. Änderungen vorbehalten.**



Vertragspartner der Interseroh AG

Unsere Verpackungen werden erfasst, stofflich verwertet und somit dem Materialkreislauf zurückgeführt.
Damit erfüllen wir alle Anforderungen der Verpackungsverordnung.

Internationale Verkaufsgesellschaften

(A) Hörmann Austria Ges. mbH
Gewerbestr. 23
A-5310 Mondsee
Tel. +43 6232 27600-0
Fax +43 6232 27600-100
info@hoermann.at

(GB) Hörmann (UK) Ltd.
Gee Road, Coalville
GB-Leicestershire
LE67 4JW
Tel. +44 1530 51 30 00
Fax +44 1530 51 30 01
info@hormann.co.uk

(PL) Hörmann Polska sp. z o.o.
ul. Otwarta 1
PL-62052 Komorniki
Tel. +48 61 819 73 00
Fax +48 61 810 75 75
info@hormann.pl

(B) Hörmann Belgium NV/SA
Vrijheidweg 13
B-3700 Tongeren
Tel. +32 12 399 222
Fax +32 12 399 211
info@hormann.be

(H) Hörmann Hungária Kft.
Leshegy u. 15
H-2310
Szigetszentmiklós
Tel. +36 24 52 51 00
Fax +36 24 52 51 10
info@hormann.hu

(RO) Hörmann Romania S.R.L.
Str. Italia Nr. 1 - 7
Comuna Chiajna
jud. Ilfov
Centrul logistic CEFIN,
dep. 13
Tel. +40 312 25 40 60
Fax +40 312 25 40 63
info@hormann.ro

(BG) Hörmann Bulgaria EOOD
Str. Bezimenna No. 10
BG-1510 Sofia
Tel. +359 2 9434224
Fax +359 2 9441932
info.sof@hoermann.com

(HK) Hörmann (Hong Kong) Ltd.
Room 2301,
Island Place Tower,
510 King's Road,
North Point,
Hong Kong
Tel. +852 2907 9999
Fax +852 2907 9666
info@hoermann.com.hk

(RUS) Hörmann Russia
Schuschary,
otd. Badaevskoye 5A
RUS-196626
Sankt Petersburg
Tel. +7 812 702 44 21
Fax +7 812 702 44 23
info@hormann.com.ru

(CH) Hörmann Schweiz AG
Nordringstr. 14
CH-4702 Oensingen
Tel. +41 62 388 60 60
Fax +41 62 388 60 61
info@hoermann.ch

(I) Hörmann Italia S. r. l.
Via G. di Vittorio, 62
I-38015 Lavis (Trento)
Tel. +39 0461 24 44 44
Fax +39 0461 24 15 57
info@hormann.it

(S) Hörmann Svenska AB
Skjutbanevägen 10
S-70369 Örebro
Tel. +46 19 7 68 82 00
Fax +46 19 7 68 82 01
info@hoermann.se

(CN) Hörmann Beijing Door Production Co., Ltd.
No. 13 Zhong He Street,
BDA,
100176 Beijing,
P.R. China
Tel. +86 10 6788 8371
Fax +86 10 6788 7318
info@hoermann.cn

(IND) Hörmann India Pvt. Ltd.
402, Durga Chambers
CTS No. 699,
Plot No. A-8
off Veera Desai Road,
Andheri (W)
Mumbai 400 058
India
Tel. +91 22 40 16 65 93
Fax +91 22 26 73 04 45
info@hormann.in

(SK) Hörmann Slovenska republika s.r.o.
Pestovatelska 1
SK-821 04 Bratislava
Tel. +42 12 48201071/72
Fax +42 12 48201077
info.bts@hoermann.com

(CZ) Hörmann Česká republika s. r. o.
Středokluky 315
CZ-252 68
Tel. +42 233 085 770
Fax +42 233 085 798
info@hoermann.cz

(LT) Hörmann Lietuva, UAB
Kirtimu g. 53
LT 2028, Vilnius
Tel. +370 5 2602834
Fax +370 5 2602837
info@hormann.lt

(TR) Hörmann Türkiye
Yapi Elemanlari
Tic Ltd. Sti
Genclik Caddesi,
Aydinlar Mahallesi Nr. 52-A
Tasdelen-Ümraniye,
TR-Istanbul
Tel. +90 216 484 44 61
Fax +90 216 484 44 66
info.ist@hoermann.com

(DK) Hörmann Danmark AS
Normansvej 6
DK-8920 Randers
Tel. +45 86 43 72 22
Fax +45 86 43 71 40
info@hoermann.dk

(N) Hörmann A/S Norge
Lohnelier Industriområde
N-4640 Søgne
Tel. +47 380 32 91 0
Fax +47 380 32 96 1
e.vingen.nor@hoermann.no

(UA) Hörmann Ukraine
ul. Elektikov 23
UA-04176 Kiev
Tel. +38 044 593 02 16
Fax +38 044 425 15 55
info@hoermann.com.ua

(E) Hörmann España, S. A.
Pol. Ind. 'Can Guitart'
Carretera de Rubí, 324C
Apdo. Correos 1.080
'Can Parellada'
E-08228 Terrassa
Tel. +34 93 721 69 70
Fax +34 93 721 69 80
info@hormann.es

(NL) Hörmann Nederland BV
Harselaarseweg 90
NL-3771 MB Barneveld
Tel. +31 342 42 94 00
Fax +31 342 42 94 09
info@hormann.nl

(USA) Hörmann Flexon LLC
Buncher Industrial Park
Avenue "C" -
Building 20 A
USA-15056 - 1376
Leedsdale, PA
Tel. +1 412 749 04 00
Fax +1 412 749 04 10
info@hormann-flexon.com

(EST) Hörmann Eesti Oü
Tule 21, Saue
EST-76505 Harjumaa
Tel. +372 6 105 086
Fax +372 6 105 085
info.ee@hoermann.com

(P) Hörmann Portugal, Lda.
Cent. Emp. Sintra
Estoril VII Armazém C1
P-02710 - 297 Sintra
Tel. +351 219 10 88 30
Fax +351 219 10 88 39
info@hormann.pt

(F) Hörmann France
SAS-Siège social
6, rue des Frères
Montgolfier
B.P. 24, Z. I. de Gonesse
F-95501 Gonesse Cedex
Tél. +33 1 34 53 42 20
Fax +33 1 34 53 42 21
info@hormann.fr



Ausländische Vertretungen

AUS AZ BIR BRN BY CY DOM DZ ET FIN GE GR HR IL IND IRL IS KZ L LV M
OM PE RA RC RCH ROU SGB SLD SYR THA TN UAE MD

Inhaltsverzeichnis

	Seite
■ 1. Schiebetor-Antrieb LineaMatic P/H	4
■ 2. Schiebetor-Antrieb STA 60	7
■ 3. Schiebetor-Antrieb STA 400	10
■ 4. Schiebetor-Antrieb STA 90/180/220	13
■ 5. Schiebetor-Antrieb LineaMatic/P, STA 60/90/180/220 mit Schließkantensicherung (SKS)	17
■ 6. Drehtor-Antrieb RotaMatic/P/PL, Akku	19
■ 7. Drehtor-Antrieb DTA	24
■ 8. Drehtor-Antrieb DTH 700/DTU 250	26
■ Ersatzteil-Bestellformular	29
■ Lieferungs- und Montagebedingungen (Stand 01.06.2003)	31

Verwendete Symbole

Symbol	Beschreibung
	Preis auf Anfrage
	Längere Lieferzeiten beachten
•	Die mit einem Punkt versehenen Preise kennzeichnen Artikel, die werkseitig bevorratet werden bzw. ab Werk sofort lieferbar sind.
	Artikel wurde ersetzt

1. Schiebetor-Antrieb LineaMatic P/H

Artikel	Pos.	Beschreibung	Produktionszeitraum	Art.-Nr.	Menge	€
---------	------	--------------	---------------------	----------	-------	---

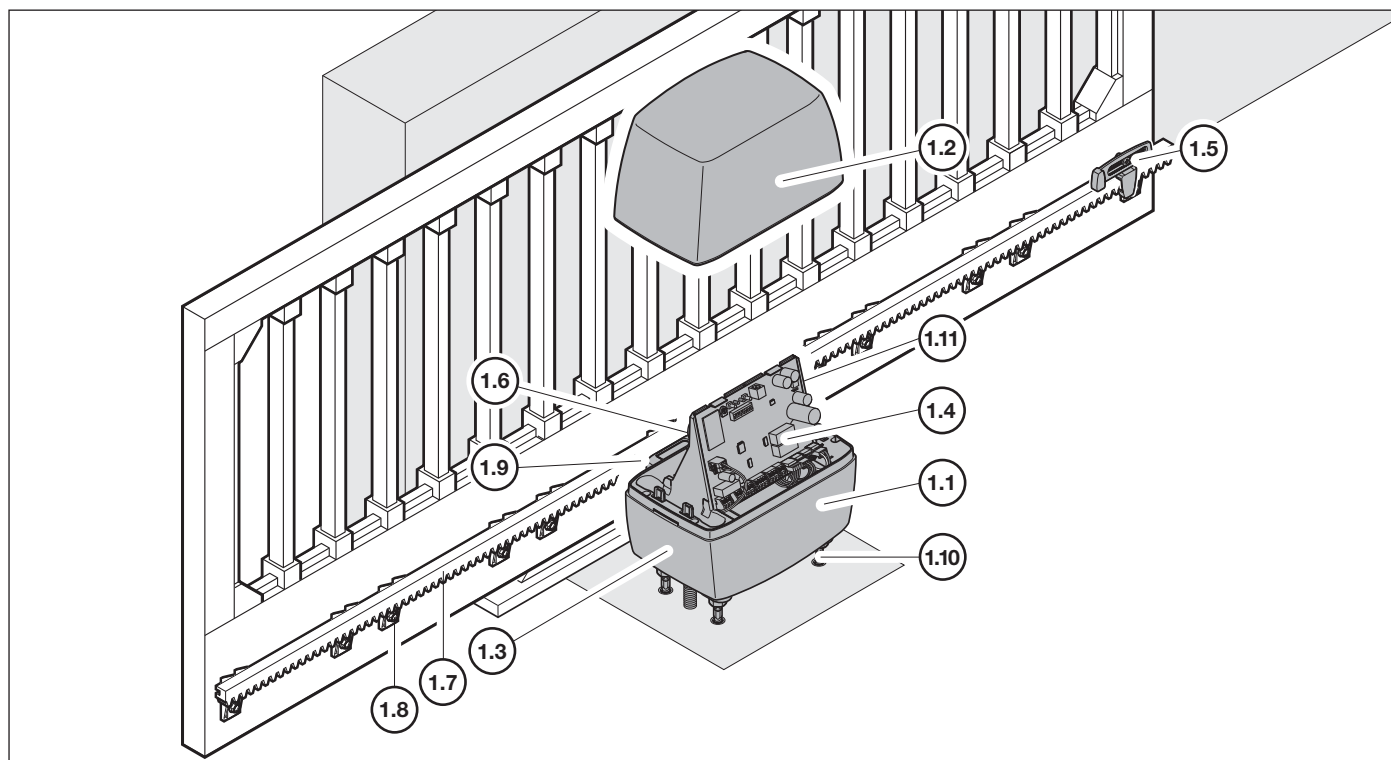

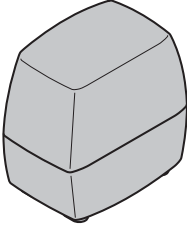
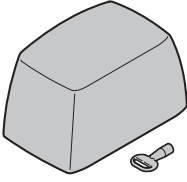
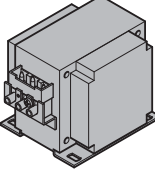
	1.1 Austauschtrieb mit Funkempfänger 868 MHz LineaMatic LineaMatic P	01.10.2001 – 01.10.2001 –	436470 436471	Stück _____ _____	/St. /St.
	1.2 Antriebshaube	01.10.2001 –	437684	Stück _____	/St.
	1.3 Trafo LineaMatic, 230/24 V – 60 VA LineaMatic P, 230/24 V – 100 VA	01.10.2001 – 01.10.2001 –	437685 437686	Stück _____ _____	/St. /St.

BESTELLUNG	Kunden-Nr.: _____	Bestell-Nr.: _____
	Kunden-Name: _____	
	Versand-Anschrift: _____	
	Ort/Datum: _____	Stempel und Unterschrift _____

1. Schiebeter-Antrieb LineaMatic P/H

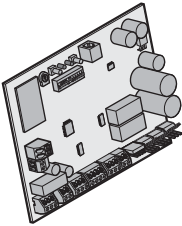
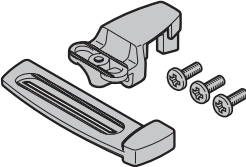
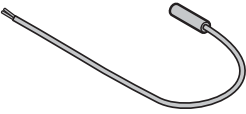
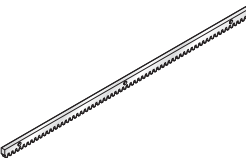
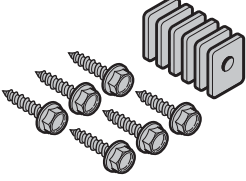
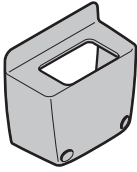
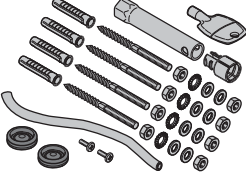
Artikel	Pos. Beschreibung	Produktionszeitraum	Art.-Nr.	Menge	€
	1.4 Steuerungsplatine	01.10.2001 – 01.07.2009 –	439421 439528	Stück	
	12 DIL Schalter (LineaMatic P) 16 DIL Schalter (LineaMatic H)			_____	/St. /St.
	1.5 Magnethalter	01.10.2001 –	437688	Stück	/St.
	1.6 Magnetsensor mit Kontakt	01.10.2001 –	437689	Stück	/St.
	1.7 Zahnstange, 1 m	01.10.2001 –	438759	Stück	/m
	Stahl	01.10.2001 –	438632	_____	/m
	Kunststoff V6 (Befestigungslaschen unten) Kunststoff S6 (Befestigungslaschen oben)	01.10.2001 –	438631	_____	/m
	1.8 Schraubenset für Kunststoff-Zahnstange, 1 m	01.10.2001 –	438634	Stück	/St.
	Befestigungswinkel für Stahl-Zahnstange 3 Stück pro/m erforderlich (ohne Abb.)	01.10.2001 –	438765	_____	/St.
	1.9 Zahnrad-Abdeckkappe	01.10.2001 –	437690	Stück	/St.
	1.10 Schraubenbeutel	01.10.2001 –	439358	Stück	/St.

BESTELLUNG	Kunden-Nr.: _____ Bestell-Nr.: _____	
	Kunden-Name: _____	
	Versand-Anschrift: _____	
	Ort/Datum: _____	Stempel und Unterschrift _____

1. Schiebetor-Antrieb LineaMatic P/H

Artikel	Pos. Beschreibung	Produktionszeitraum	Art.-Nr.	Menge	€
	1.11 Halterung für Platine inkl. Notentriegelung mit Schrauben	01.10.2001 –	437691	Stück _____	/St.
	1.12 Regenabdeckung	01.11.2007 –	436400	Stück _____	/St.
	1.13 Haubenschlüssel für LineaMatic 7 mm, 3-Kant	01.10.2008 –	439450	Stück _____	/St.
	1.14 Warnschild	01.04.2007 –	439411	Stück _____	/St.

BESTELLUNG	Kunden-Nr.: _____ Bestell-Nr.: _____	
	Kunden-Name: _____	
	Versand-Anschrift: _____	
	Ort/Datum: _____	Stempel und Unterschrift _____

2. Schiebetor-Antrieb STA 60

Artikel	Pos.	Beschreibung	Produktionszeitraum	Art.-Nr.	Menge	€
---------	------	--------------	---------------------	----------	-------	---

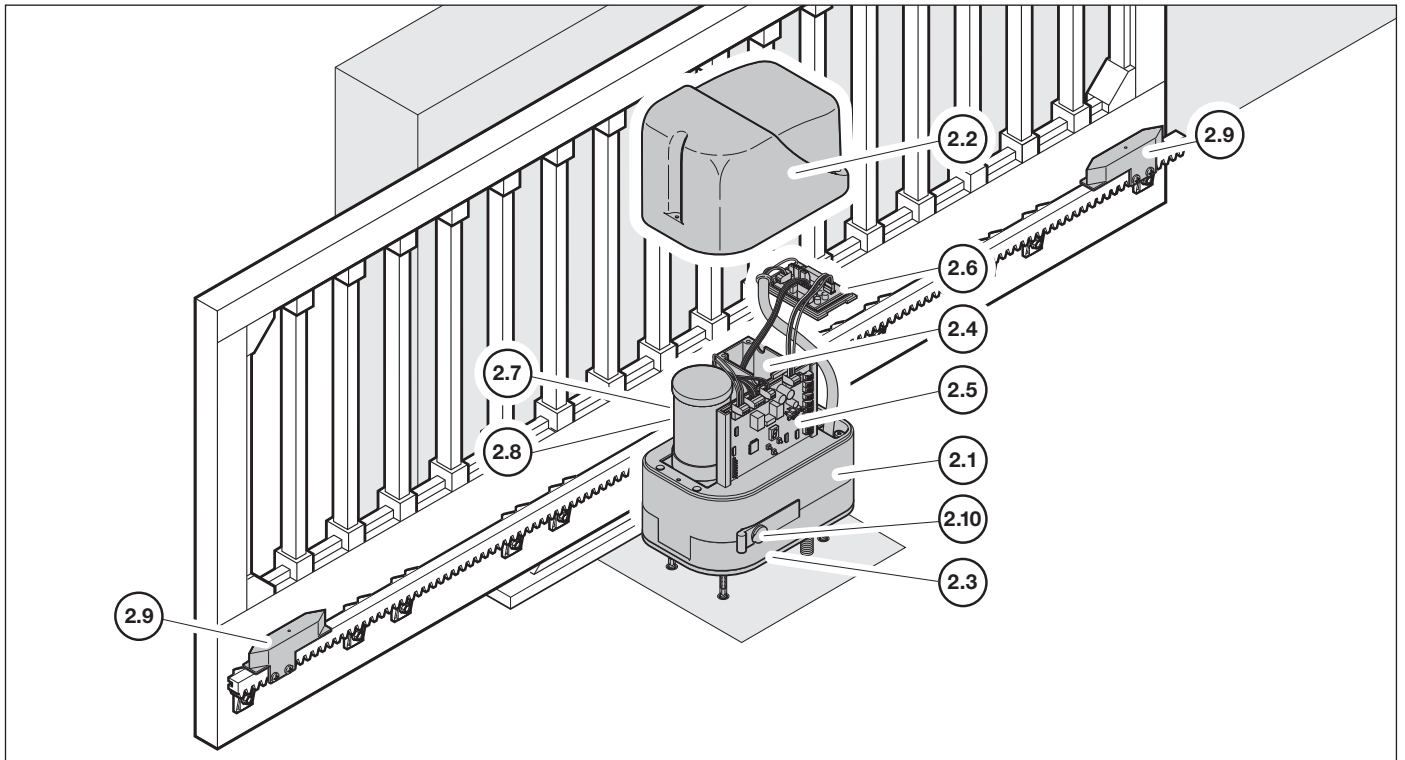

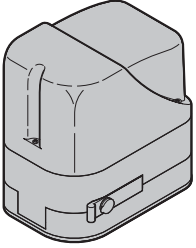
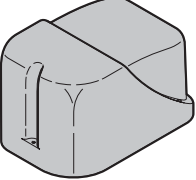
	2.1 Austauschtrieb, inkl. Steuerung ohne Funk, Befestigungsmaterial, Bodenkonsole	01.10.2001 –	435505	Stück _____	/St.
	2.2 Antriebshaube	01.10.2001 –	438654	Stück _____	/St.



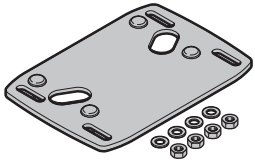
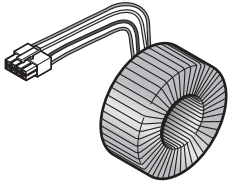
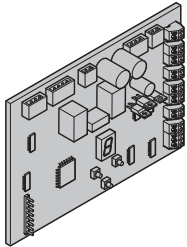
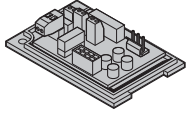
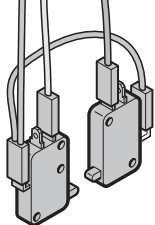
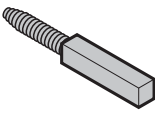
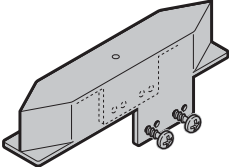

BESTELLUNG	Kunden-Nr.: _____	Bestell-Nr.: _____
	Kunden-Name: _____	
	Versand-Anschrift: _____	
	Ort/Datum: _____	Stempel und Unterschrift _____

2. Schiebtor-Antrieb STA 60

Artikel	Pos. Beschreibung	Produktionszeitraum	Art.-Nr.	Menge	€
	2.3 Umrüstsatz STA 60 auf LineaMatic Hinweis: Folgende Artikel werden für die Umrüstung zusätzlich benötigt: Magnethalter Art.-Nr.: 437688, Schraubenbeutel 430358 und Einbauanleitung 439414. Ebenfalls wird ein AT-Kopf benötigt.	01.03.2007 –	439410	Stück _____	/St.
	2.4 Ringkerntrafo 230/24 V – 240 VA	01.10.2001 –	438750	Stück _____	/St.
	2.5 Steuerungsplatine	01.10.2001 –	438639	Stück _____	/St.
	2.6 Netzplatine	01.10.2001 –	438751	Stück _____	/St.
	2.7 Endschaltersatz elektrisch	01.10.2001 –	438656	Stück _____	/St.
	2.8 Endschalter Feder	01.10.2001 –	438655	Stück _____	/St.
	2.9 Schaltnocke rechts/links verwendbar	01.10.2001 –	438760	Stück _____	/St.

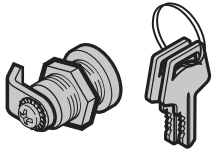
BESTELLUNG	Kunden-Nr.: _____		Bestell-Nr.: _____	
	Kunden-Name: _____			
	Versand-Anschrift: _____			
	Ort/Datum: _____		Stempel und Unterschrift _____	

2. Schiebetor-Antrieb STA 60

Artikel	Pos. Beschreibung	Produktionszeitraum	Art.-Nr.	Menge	€
	2.10 Schloss inkl. 2 Schlüssel und Zylinder	01.10.2003 –	438704	Stück _____	/St.
	2.11 Schlüssel	01.08.2001 –	438657	Stück _____	/St.
	2.12 Staubkappe für Entriegelungsschloss	13.02.2006 –	439308	Stück _____	/St.
	2.13 Warnschild	01.04.2007 –	439411	Stück _____	/St.

BESTELLUNG	Kunden-Nr.: _____ Bestell-Nr.: _____	
	Kunden-Name: _____	
	Versand-Anschrift: _____	
	Ort/Datum: _____	Stempel und Unterschrift _____

3. Schiebetor-Antrieb STA 400

Artikel	Pos.	Beschreibung	Produktionszeitraum	Art.-Nr.	Menge	€
---------	------	--------------	---------------------	----------	-------	---

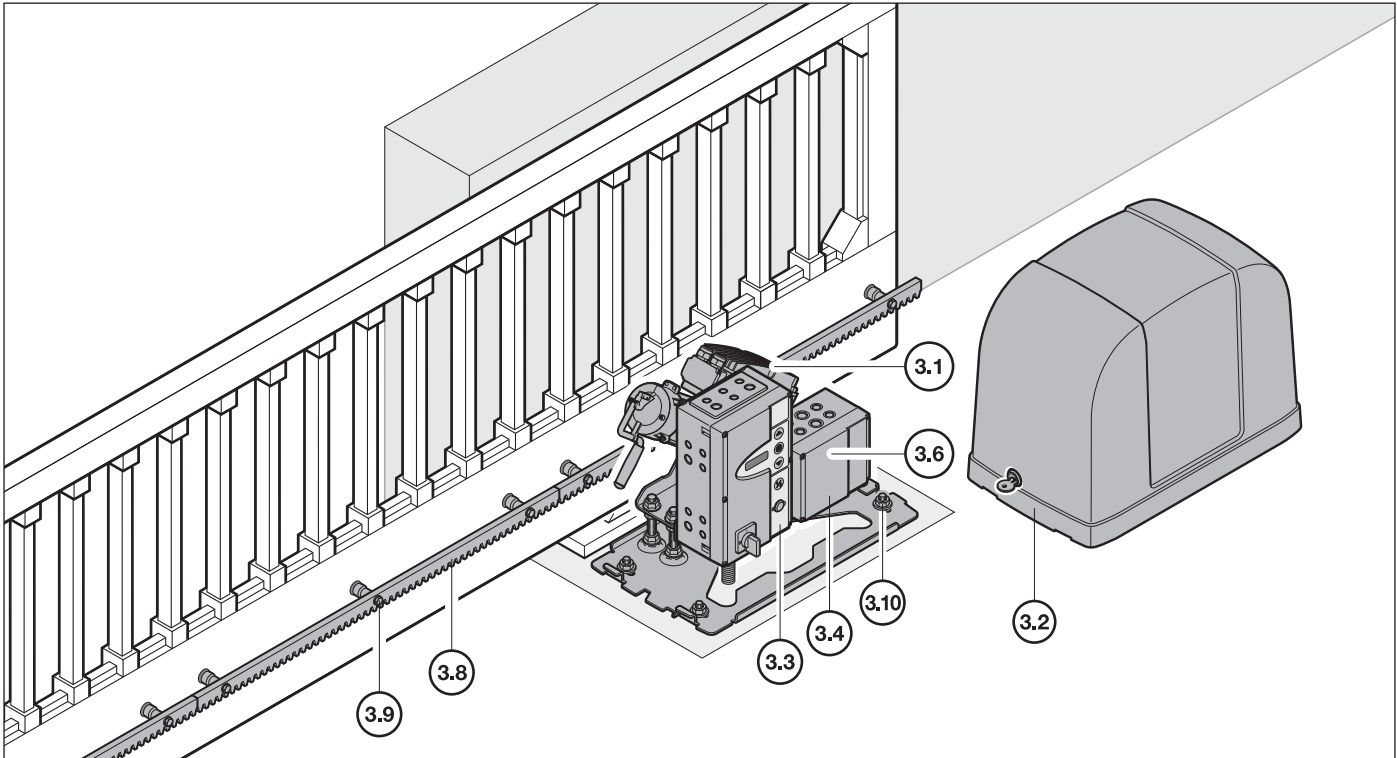

	3.1 Austauschtrieb	15.05.2009 –	636330	Stück _____	/St.
	3.2 Antriebshaube	01.05.2009 –	637690	Stück _____	/St.
	3.3 Steuerung B460 FU K-L im Gehäuse	01.07.2005 –	636730	Stück _____	/St.

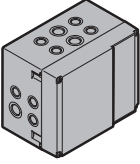
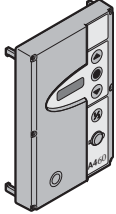
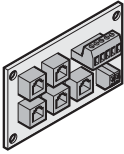
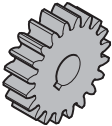
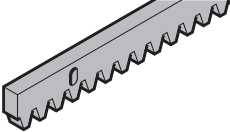
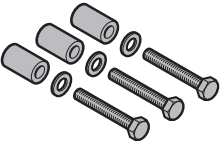
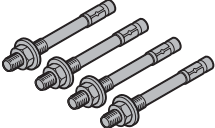
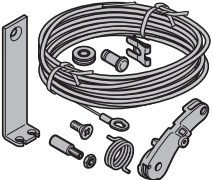

BESTELLUNG	Kunden-Nr.: _____	Bestell-Nr.: _____
	Kunden-Name: _____	
	Versand-Anschrift: _____	
	Ort/Datum: _____	Stempel und Unterschrift _____

3. Schiebtor-Antrieb STA 400

Artikel	Pos.	Beschreibung	Produktionszeitraum	Art.-Nr.	Menge	€
	3.4	Steuerungseinheit B460FU-STA	01.02.2009 –	638345	Stück	/St.
	3.5	Gehäusedeckel für B460FU-STA mit Folie und Tastaturplatine	15.03.2005 –	638349	Stück	/St.
	3.6	Adapterplatine SKS	15.05.2009 –	637664	Stück	/St.
	3.7	Zahnradanbausatz Z20	01.07.2009 –	638940	Stück	/St.
	3.8	Stahlzahnstange M4 Länge: 22 x 22 x 1000 mm	01.09.2009 –	638247	Stück	/St.
	3.9	Schraubenbeutel für Stahlzahnstange	01.02.2009 –	638128	Stück	/St.
	3.10	Schraubenbeutel für Ankerbolzen	01.07.2009 –	637652	Stück	/St.
	3.11	Notentriegelung Bowdenzuglänge: 4000 mm	01.06.2009 –	639711	Stück	/St.

BESTELLUNG	Kunden-Nr.: _____ Bestell-Nr.: _____	
	Kunden-Name: _____	
	Versand-Anschrift: _____	
	Ort/Datum: _____	Stempel und Unterschrift _____

3. Schiebetor-Antrieb STA 400

Artikel	Pos. Beschreibung	Produktionszeitraum	Art.-Nr.	Menge	€
	3.12 Motoranschlussleitung 3 x 1,5 qm ² FU, Länge: 590 mm	01.06.2009 –	637658	Stück _____	/St.
	3.13 Systemleitungs-Set 2 x 6-adrig, Länge: 760 mm	01.05.2009 –	637659	Stück _____	/St.
	3.14 Warnschild	01.04.2007 –	439411	Stück _____	/St.

BESTELLUNG	Kunden-Nr.: _____ Bestell-Nr.: _____	
	Kunden-Name: _____	
	Versand-Anschrift: _____	
	Ort/Datum: _____	Stempel und Unterschrift _____

4. Schiebetor-Antrieb STA 90/180/220

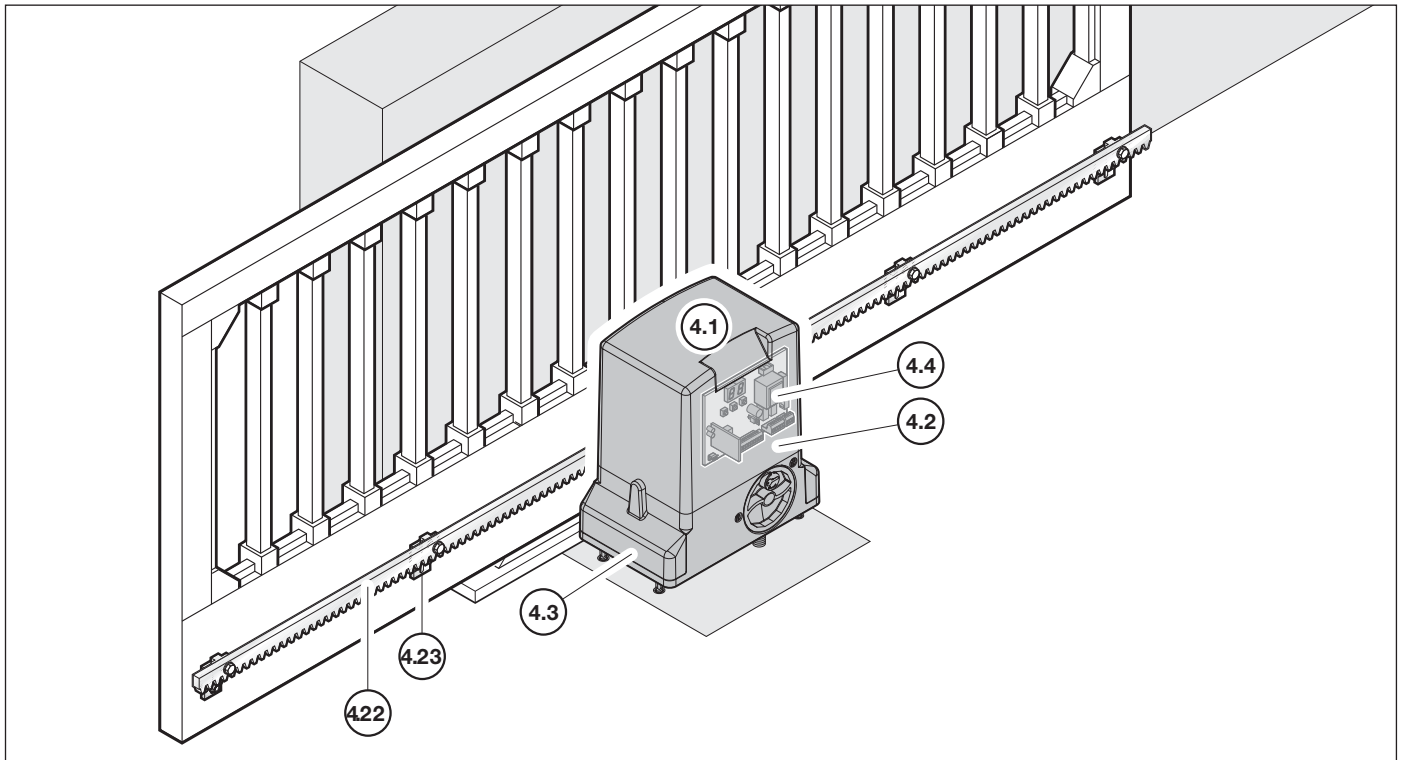

Artikel	Pos.	Beschreibung	Produktionszeitraum	Art.-Nr.	Menge	€
---------	------	--------------	---------------------	----------	-------	---



	<p>4.1 Austauschtrieb, inkl. Steuerung</p> <p>ohne Funk, Befestigungsmaterial, Bodenkonsole</p> <p>STA 90 STA 180 STA 220 (Antrieb ohne Steuerung)</p>	<p>01.08.2007 – 01.08.2007 – 01.08.2007 –</p>	<p>635261 635266 635272</p>	<p>Stück</p> <p>_____ _____ _____</p>	<p>/St. /St. /St.</p>
	<p>4.2 Antriebshaube STA 90</p>	<p>01.10.2001 –</p>	<p>439364</p>	<p>Stück</p> <p>_____</p>	<p>/St.</p>
	<p>4.3 Seitliche Schutzvorrichtung STA 90 (Set)</p>	<p>01.01.2008 –</p>	<p>439369</p>	<p>Stück</p> <p>_____</p>	<p>/St.</p>

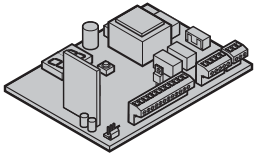
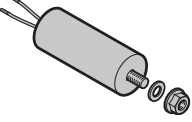
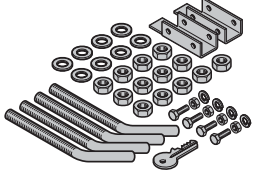
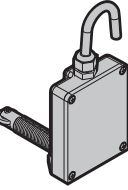
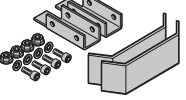

BESTELLUNG	Kunden-Nr.: _____		Bestell-Nr.: _____	
	Kunden-Name: _____			
	Versand-Anschrift: _____			
	Ort/Datum: _____		Stempel und Unterschrift _____	

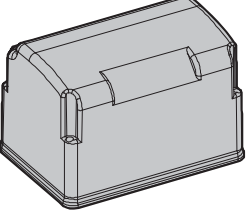
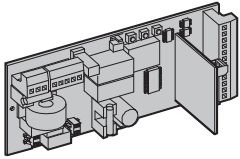
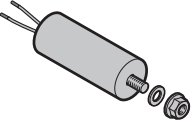
4. Schiebetor-Antrieb STA 90/180/220

Artikel	Pos.	Beschreibung	Produktionszeitraum	Art.-Nr.	Menge	€
	4.4	Steuerungsplatine 740D, STA 90	01.07.2007 –	439363	Stück _____	/St.
	4.5	Kondensator 12,5 µF, STA 90	01.03.2008 –	439372	Stück _____	/St.
	4.6	Montage-Set STA 90	01.07.2007 –	439365	Stück _____	/St.
	4.7	Endschaltereinheit STA 90	01.03.2008 –	439370	Stück _____	/St.
	4.8	Endschalterbleche mit Halter STA 90	01.03.2008 –	439371	Stück _____	/St.
	4.9	Entriegelungsschlüssel für Universalschloss STA 90	01.07.2007 –	638444	Stück _____	/St.
	4.10	Antriebshaube STA 180/220	01.07.2007 –	439366	Stück _____	/St.
	4.11	Steuerungsplatine 780D, STA 180	01.07.2007 –	439362	Stück _____	/St.
	4.12	Kondensator 35 µF, STA 180	01.03.2008 –	439374	Stück _____	/St.



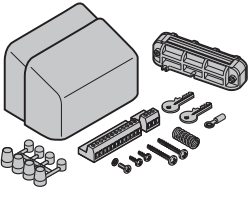
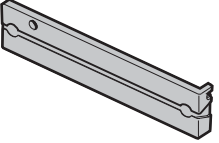
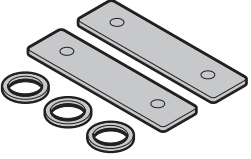
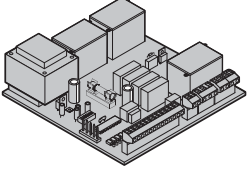
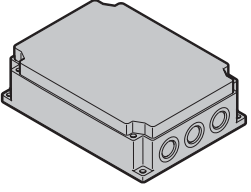
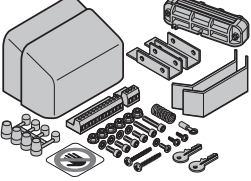
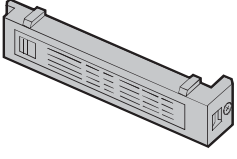

BESTELLUNG	Kunden-Nr.: _____		Bestell-Nr.: _____	
	Kunden-Name: _____			
	Versand-Anschrift: _____			
	Ort/Datum: _____		Stempel und Unterschrift _____	

4. Schiebetor-Antrieb STA 90/180/220

Artikel	Pos.	Beschreibung	Produktionszeitraum	Art.-Nr.	Menge	€
	4.13	Montage-Set STA 180	01.07.2007 –	439367	Stück _____	/St.
	4.14	Endschaltereinheit magnetisch STA 180	01.03.2008 –	439373	Stück _____	/St.
	4.15	Magnete für Endschalter STA 180 (Set)	01.12.2007 –	439368	Stück _____	/St.
	4.16	Steuerungsplatine A844, STA 220	01.07.2007 –	638440	Stück _____	/St.
	4.17	Steuerungsgehäuse für Steuerungsplatine A844	01.07.2007 –	638441	Stück _____	/St.
	4.18	Montage-Set STA 220	01.07.2007 –	638443	Stück _____	/St.
	4.19	Endschaltereinheit induktiv STA 220	01.03.2008 –	439375	Stück _____	/St.
	4.20	Endschalterblech STA 220	01.03.2008 –	439376	Stück _____	/St.

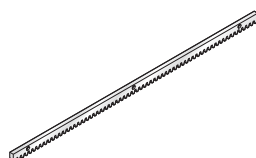
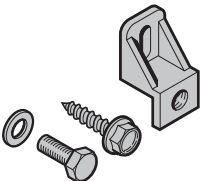
BESTELLUNG	Kunden-Nr.: _____		Bestell-Nr.: _____	
	Kunden-Name: _____			
	Versand-Anschrift: _____			
	Ort/Datum: _____		Stempel und Unterschrift _____	

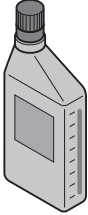
4. Schiebetor-Antrieb STA 90/180/220

Artikel	Pos.	Beschreibung	Produktionszeitraum	Art.-Nr.	Menge	€
	4.21	Befestigung Endschalterblech STA 220	01.03.2008 –	439377	Stück _____	/St.
	4.22	Stahl-Zahnstange, 1000 mm, Modul 4 Hinweis: Für die Befestigung der Stahl-Zahnstange sind pro/m, 3 Stück Befestigungswinkel Art.-Nr.: 438765 erforderlich.	01.10.2001 –	438759	Stück _____	/St.
	4.23	Befestigungswinkel für Stahl-Zahnstange	01.10.2001 –	438765	Stück _____	/St.
	4.24	Ölablass-Schraube STA 180/220	01.07.2007 –	638446	Stück _____	/St.
	4.25	Hydraulik-Öl STA 180/220 (1 Liter)	01.11.2007 –	439415	Stück _____	/St.
	4.26	Warnschild	01.04.2007 –	439411	Stück _____	/St.

BESTELLUNG	Kunden-Nr.: _____		Bestell-Nr.: _____	
	Kunden-Name: _____			
	Versand-Anschrift: _____			
	Ort/Datum: _____		Stempel und Unterschrift _____	

5. Schiebeter-Antrieb LineaMatic/P, STA 60/90/180/220 mit Schließkantensicherung (SKS)

Artikel	Pos.	Beschreibung	Produktionszeitraum	Art.-Nr.	Menge	€
---------	------	--------------	---------------------	----------	-------	---

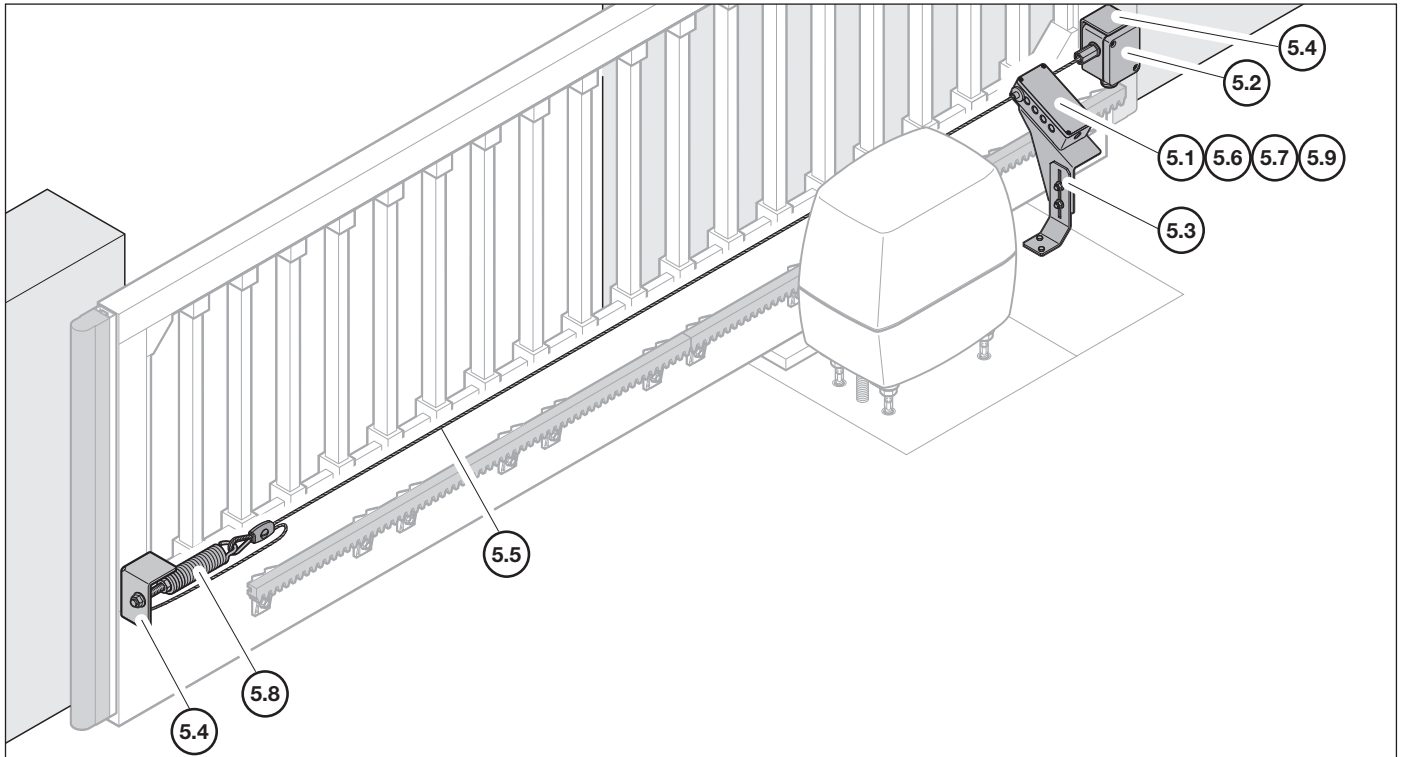

	5.1 Anschlusseinheit SKS Platine im Gehäuse Gehäusedeckel für SKS-Gehäuse mit Schrauben und Dichtungen Einlaufstutzen für SKS-Gehäuse 1 Paar (rechts/links) ohne Schrauben	01.03.2003 – 01.03.2003 – 01.03.2003 –	438935 438267 438936	Stück _____ _____ _____	/St. /St. /St.
	5.2 Spulenkern im Gehäuse	01.03.2003 –	438937	Stück _____	/St.
	5.3 Befestigung Anschlusseinheit SKS Winkel-Gehäusehalter Winkel-Bodenbefestigung	01.03.2003 – 01.03.2003 –	438938 438939	Stück _____ _____	/St. /St.

BESTELLUNG	Kunden-Nr.: _____	Bestell-Nr.: _____
	Kunden-Name: _____	
	Versand-Anschrift: _____	
	Ort/Datum: _____	Stempel und Unterschrift _____

5. Schiebtor-Antrieb LineaMatic/P, STA 60/90/180/220 mit Schließkantensicherung (SKS)

Artikel	Pos. Beschreibung	Produktionszeitraum	Art.-Nr.	Menge	€
	5.4 Befestigungswinkel für Spannseil			Stück	
	Montagewinkel links Montagewinkel rechts	01.03.2003 – 01.03.2003 –	438940 438941	_____ _____	/St. /St.
	5.5 Spannseil			Stück	
	Ø 3 mm x 20 m mit PVC-Ummantelung und angepresstem Gewindestück	01.03.2003 –	438942	_____	/St.
	5.6 Anschlussleitung			Stück	
	5 x 0,34 mm ² , Adern farbig sortiert Ummantelung PU grau Länge 2 m, unkonfektioniert	01.03.2003 –	438943	_____	/St.
	5.7 Verschraubungen			Stück	
		01.03.2003 –	438944	_____	/St.
	5.8 Zubehörbeutel			Stück	
		01.03.2003 –	438945	_____	/St.
	5.9 Druckausgleichsmembran-Set			Stück	
	für SKS- und Steuerungsgehäuse	04.10.2004 –	637231	_____	/St.
	5.10 Warnschild			Stück	
		01.04.2007 –	439411	_____	/St.

BESTELLUNG	Kunden-Nr.: _____		Bestell-Nr.: _____	
	Kunden-Name: _____			
	Versand-Anschrift: _____			
	Ort/Datum: _____		Stempel und Unterschrift _____	

6. Drehtor-Antrieb RotaMatic/P/PL, Akku

Artikel	Pos.	Beschreibung	Produktionszeitraum	Art.-Nr.	Menge	€
---------	------	--------------	---------------------	----------	-------	---

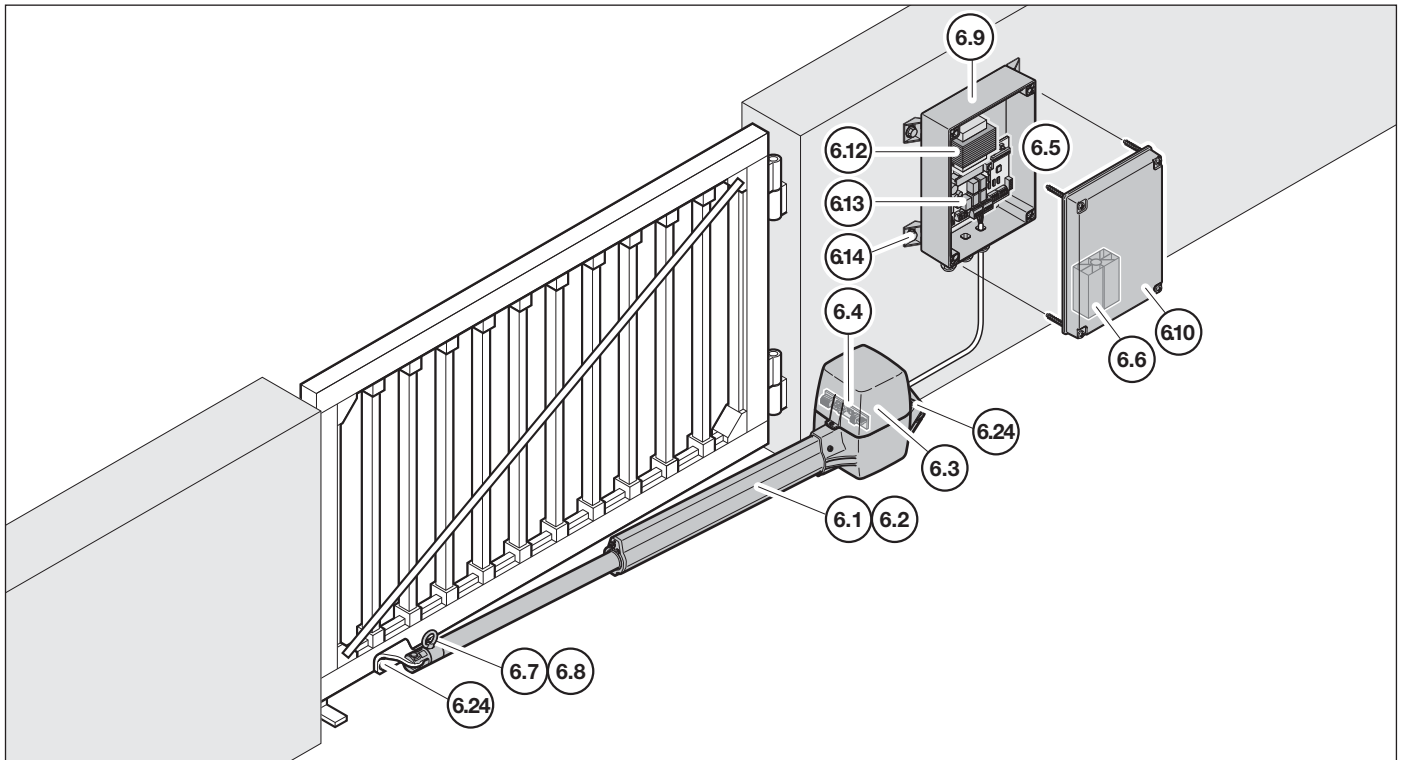

	6.1 Austauschtrieb RotaMatic, RotaMatic Akku RotaMatic P RotaMatic PL	13.02.2006 – 13.02.2006 – 13.02.2006 –	435805 435817 435827	Stück _____ _____ _____	/St. /St. /St.
	6.2 Austauschtrieb mit Heizung RotaMatic RotaMatic P RotaMatic PL	13.02.2006 – 13.02.2006 – 13.02.2006 –	435806 435818 435828	Stück _____ _____ _____	/St. /St. /St.
	6.3 Gehäuseoberteil für RotaMatic	13.02.2006 –	438781	Stück _____	/St.
	6.4 Anschlussplatine RotaMatic, RotaMatic Akku RotaMatic P/PL	13.02.2006 – 13.02.2006 –	439309 437670	Stück _____ _____	/St. /St.

BESTELLUNG	Kunden-Nr.: _____	Bestell-Nr.: _____
	Kunden-Name: _____	
	Versand-Anschrift: _____	
	Ort/Datum: _____	Stempel und Unterschrift _____

6. Drehtor-Antrieb RotaMatic/P/PL, Akku

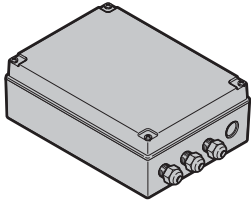
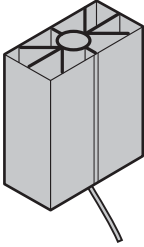
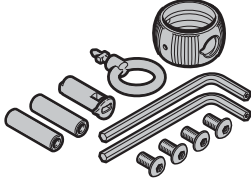
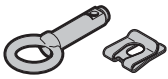
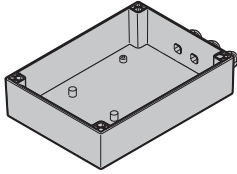
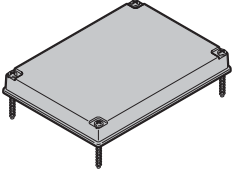
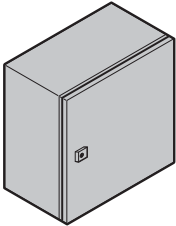
Artikel	Pos.	Beschreibung	Produktionszeitraum	Art.-Nr.	Menge	€
	6.5	Steuerung mit integriertem Funkempfänger 868 MHz RotaMatic RotaMatic P/PL	13.02.2006 – 13.02.2006 –	439264 4511150	Stück _____ _____	 /St. /St.
	6.6	Gehäuseheizung zum Einbau in Drehtor-Steuerung	13.02.2006 –	637458	Stück _____	/St.
	6.7	Sicherheitskit RotaMatic HSK3	13.02.2006 –	436352	Stück _____	/St.
	6.8	Notentriegelung Ringbolzen inkl. SL-Sicherung	13.02.2006 –	439297	Stück _____	/St.
	6.9	Steuerungsgehäuse Unterteil	13.02.2006 –	438779	Stück _____	/St.
	6.10	Steuerungsgehäuse Oberteil	13.02.2006 –	438780	Stück _____	/St.
	6.11	Schaltschrank RotaMatic Akku	01.04.2006 –	437674	Stück _____	/St.

BESTELLUNG	Kunden-Nr.: _____		Bestell-Nr.: _____	
	Kunden-Name: _____			
	Versand-Anschrift: _____			
	Ort/Datum: _____		Stempel und Unterschrift _____	

6. Drehtor-Antrieb RotaMatic/P/PL, Akku

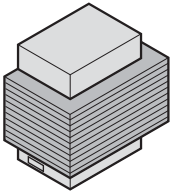
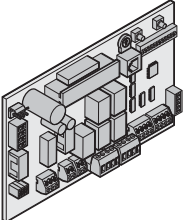
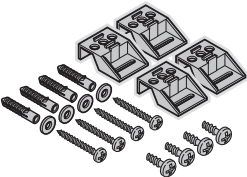
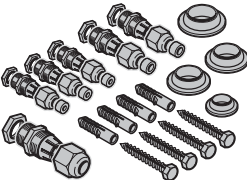
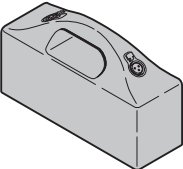
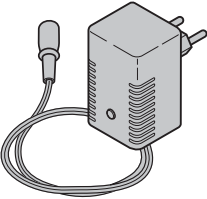
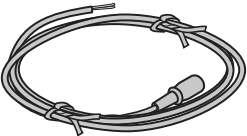
Artikel	Pos. Beschreibung	Produktionszeitraum	Art.-Nr.	Menge	€
	6.12 Trafo			Stück	
	RotaMatic RotaMatic P/PL	13.02.2006 – 13.02.2006 –	439298 439431	_____ _____	/St. /St.
	6.13 Steuerungsplatine			Stück	
	RotaMatic	13.02.2006 –	437998	_____	/St.
	RotaMatic P/PL RotaMatic Akku (mit Laderegler)	13.02.2006 – 15.06.2007 –	437671 437672	_____ _____	/St. /St.
	6.14 Zubehörbeutel für Steuerunggehäuse	13.02.2006 –	436271	Stück _____	/St.
	6.15 Zubehörbeutel für RotaMatic Akku Schaltschrank	01.05.2006 –	439342	Stück _____	/St.
	6.16 Wechselakku ohne Halterung	01.06.2006 –	439346	Stück _____	/St.
	6.17 Ladegerät LG 24 für RotaMatic Akku	01.07.2004 –	438699	Stück _____	/St.
	6.18 Verbindungsleitung 0,9 m für RotaMatic Akku	01.05.2006 –	439445	Stück _____	/St.

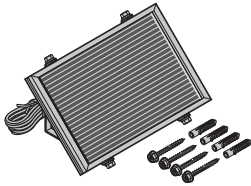
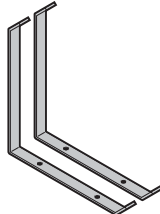
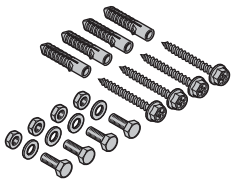
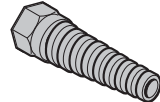
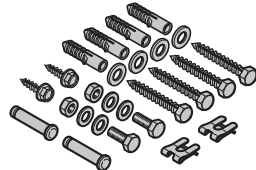
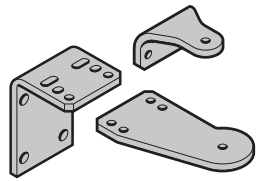
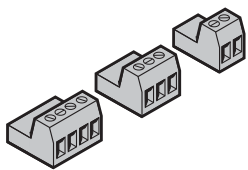
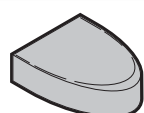

BESTELLUNG	Kunden-Nr.: _____		Bestell-Nr.: _____	
	Kunden-Name: _____			
	Versand-Anschrift: _____			
	Ort/Datum: _____		Stempel und Unterschrift _____	

6. Drehtor-Antrieb RotaMatic/P/PL, Akku

Artikel	Pos. Beschreibung	Produktionszeitraum	Art.-Nr.	Menge	€
	6.19 Solarmodul SM24-1 mit Zubehör inkl. Montagematerial und 10 m Anschlussleitung	01.06.2009 –	436440	Stück _____	/St.
	6.20 Solarpaneelhalter (Set) für RotaMatic Akku	01.10.2006 –	438470	Stück _____	/St.
	6.21 Schraubenbeutel Solarmodul für RotaMatic Akku	01.06.2005 –	438572	Stück _____	/St.
	6.22 Knickschutz M16	13.02.2006 –	438456	Stück _____	/St.
	6.23 Schraubenbeutel Antrieb	01.11.2006 –	436328	Stück _____	/St.
	6.24 Beschlag-Set RotaMatic RotaMatic, Edelstahl	01.10.2006 – 01.07.2007 –	436329 437631	Stück _____ _____	/St. /St.
	6.25 Schraubklemmen 2-polig 3-polig 4-polig, Motor	13.02.2006 – 13.02.2006 – 13.02.2006 –	436394 438903 436395	Stück _____ _____ _____	/St. /St. /St.
	6.26 Abschlusskappe für DP3 2 Stück pro Leiste erforderlich	01.09.2007 –	436393	Stück _____	/St.

BESTELLUNG	Kunden-Nr.: _____	Bestell-Nr.: _____
	Kunden-Name: _____	
	Versand-Anschrift: _____	
	Ort/Datum: _____	Stempel und Unterschrift _____

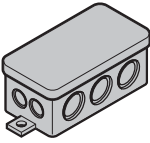
6. Drehtor-Antrieb RotaMatic/P/PL, Akku

Artikel	Pos. Beschreibung	Produktionszeitraum	Art.-Nr.	Menge	€
	6.27 Verteiler-Gehäuse vom zweiten Antrieb zur Steuerung	01.09.2007 –	437541	Stück _____	/St.
	6.28 Warnschild	01.04.2007 –	439411	Stück _____	/St.

BESTELLUNG	Kunden-Nr.: _____ Bestell-Nr.: _____	
	Kunden-Name: _____	
	Versand-Anschrift: _____	
	Ort/Datum: _____	Stempel und Unterschrift _____

7. Drehtor-Antrieb DTA



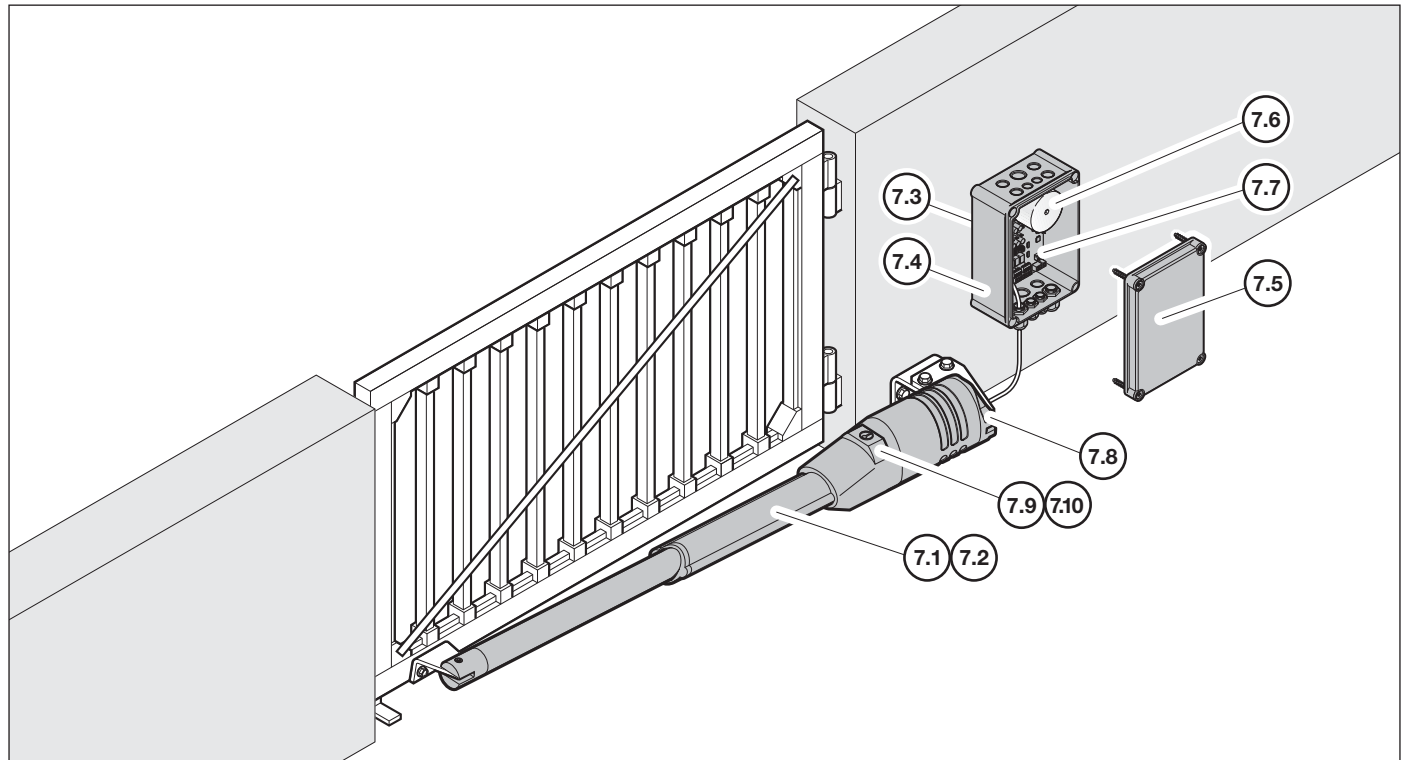

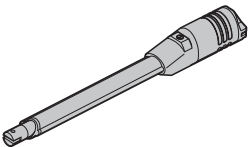
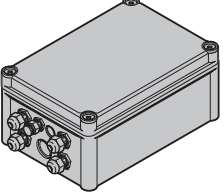
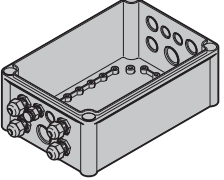

Artikel	Pos.	Beschreibung	Produktionszeitraum	Art.-Nr.	Menge	€
---------	------	--------------	---------------------	----------	-------	---

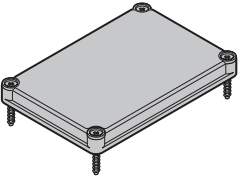

	7.1 Austauschtrieb DTA-N Flügelbreite 1000 bis 2500 mm	01.10.2001 –	435550	Stück _____	/St.
	7.2 Austauschtrieb DTA-L Flügelbreite 1500 bis 4000 mm	01.10.2001 –	435552	Stück _____	/St.
	7.3 Steuerung	01.10.2001 –	438754	Stück _____	/St.
	7.4 Steuerungsgehäuse Unterteil	01.10.2001 –	438791	Stück _____	/St.

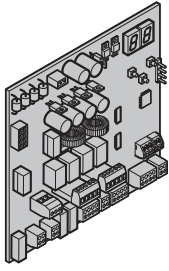
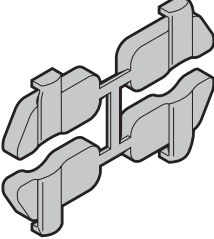
BESTELLUNG	Kunden-Nr.: _____	Bestell-Nr.: _____
	Kunden-Name: _____	
	Versand-Anschrift: _____	
	Ort/Datum: _____	Stempel und Unterschrift _____

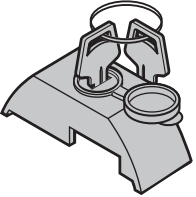
7. Drehtor-Antrieb DTA

Artikel	Pos. Beschreibung	Produktionszeitraum	Art.-Nr.	Menge	€
	7.5 Steuerungsgehäuse Oberteil	01.10.2001 –	438792	Stück _____	/St.
	7.6 Ringkerntrafo 230/24 V – 240 VA	01.10.2001 –	438764	Stück _____	/St.
	7.7 Steuerplatine	01.10.2001 –	438762	Stück _____	/St.
	7.8 Gleitpuffer	01.10.2001 –	438648	Stück _____	/St.
	7.9 Schlüssel	01.08.2001 –	438657	Stück _____	/St.
	7.10 Schlosskappe inkl. Zylinder und 2 Schlüssel	01.10.2001 –	438708	Stück _____	/St.
	7.11 Staubkappe für Entriegelungsschloss	13.02.2006 –	439308	Stück _____	/St.

BESTELLUNG	Kunden-Nr.: _____ Bestell-Nr.: _____	
	Kunden-Name: _____	
	Versand-Anschrift: _____	
	Ort/Datum: _____	Stempel und Unterschrift _____

8. Drehtor-Antrieb DTH 700/DTU 250

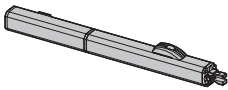
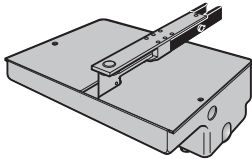
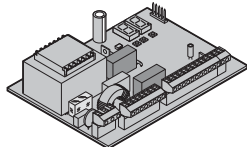
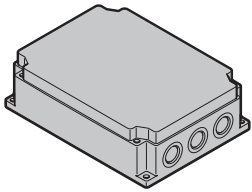
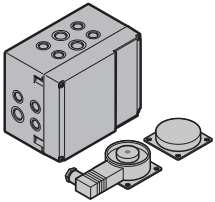
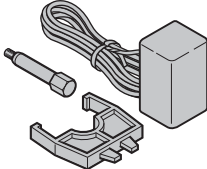
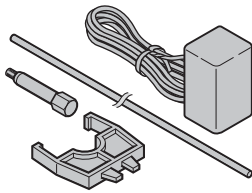
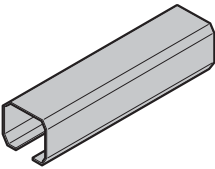
Artikel	Pos.	Beschreibung	Produktionszeitraum	Art.-Nr.	Menge	€
	8.1	Austauschantrieb DTH 700	01.06.2007 –	635253	Stück _____	/St.
	8.2	Austauschantrieb DTU 250	01.07.2007 –	435886	Stück _____	/St.
	8.3	Steuerungsplatine B 455 D	01.07.2007 –	439360	Stück _____	/St.
	8.4	Steuerungsgehäuse für Platine B 455 D	01.07.2007 –	638441	Stück _____	/St.
	8.5	Magnetansteuerung 1-flg. Toranlage 2-flg. Toranlage	01.03.2009 –	439670	Stück _____	/St.
			01.03.2009 –	439671	Stück _____	/St.
	8.6	Gatecoder DTH 700, DTU 250 Platine inkl. Gehäuse und Halterung	01.03.2008 –	439379	Stück _____	/St.
	8.7	Gatecoder DTU 250 komplett mit Stange Platine inkl. Gehäuse und Halterung	01.12.2007 –	436345	Stück _____	/St.
	8.8	Kolbenabdeckung DTH 700	01.10.2007 –	638447	Stück _____	/St.

BESTELLUNG	Kunden-Nr.: _____		Bestell-Nr.: _____	
	Kunden-Name: _____			
	Versand-Anschrift: _____			
	Ort/Datum: _____		Stempel und Unterschrift _____	

8. Drehtor-Antrieb DTH 700/DTU 250

Artikel	Pos.	Beschreibung	Produktionszeitraum	Art.-Nr.	Menge	€
	8.9	Montage-Set DTH 700	01.07.2007 –	638445	Stück _____	/St.
	8.10	Notentriegelung mit Schlüssel DTU 250	01.03.2008 –	439380	Stück _____	/St.
	8.11	Abdeckung für Notentriegelungsschloss DTH 700	01.03.2008 –	439378	Stück _____	/St.
	8.12	Entriegelungsschlüssel für Universalschloss DTH 700	01.07.2007 –	638444	Stück _____	/St.
	8.13	Hebelarm DTU 250	01.03.2008 –	439381	Stück _____	/St.
	8.14	Ölablass-Schraube DTH 700	01.08.2007 –	638446	Stück _____	/St.
	8.15	Hydraulik-Öl DTH 700 (1 Liter)	01.11.2007 –	439415	Stück _____	/St.
	8.16	Warnschild	01.04.2007 –	439411	Stück _____	/St.

BESTELLUNG	Kunden-Nr.: _____ Bestell-Nr.: _____	
	Kunden-Name: _____	
	Versand-Anschrift: _____	
	Ort/Datum: _____	Stempel und Unterschrift _____

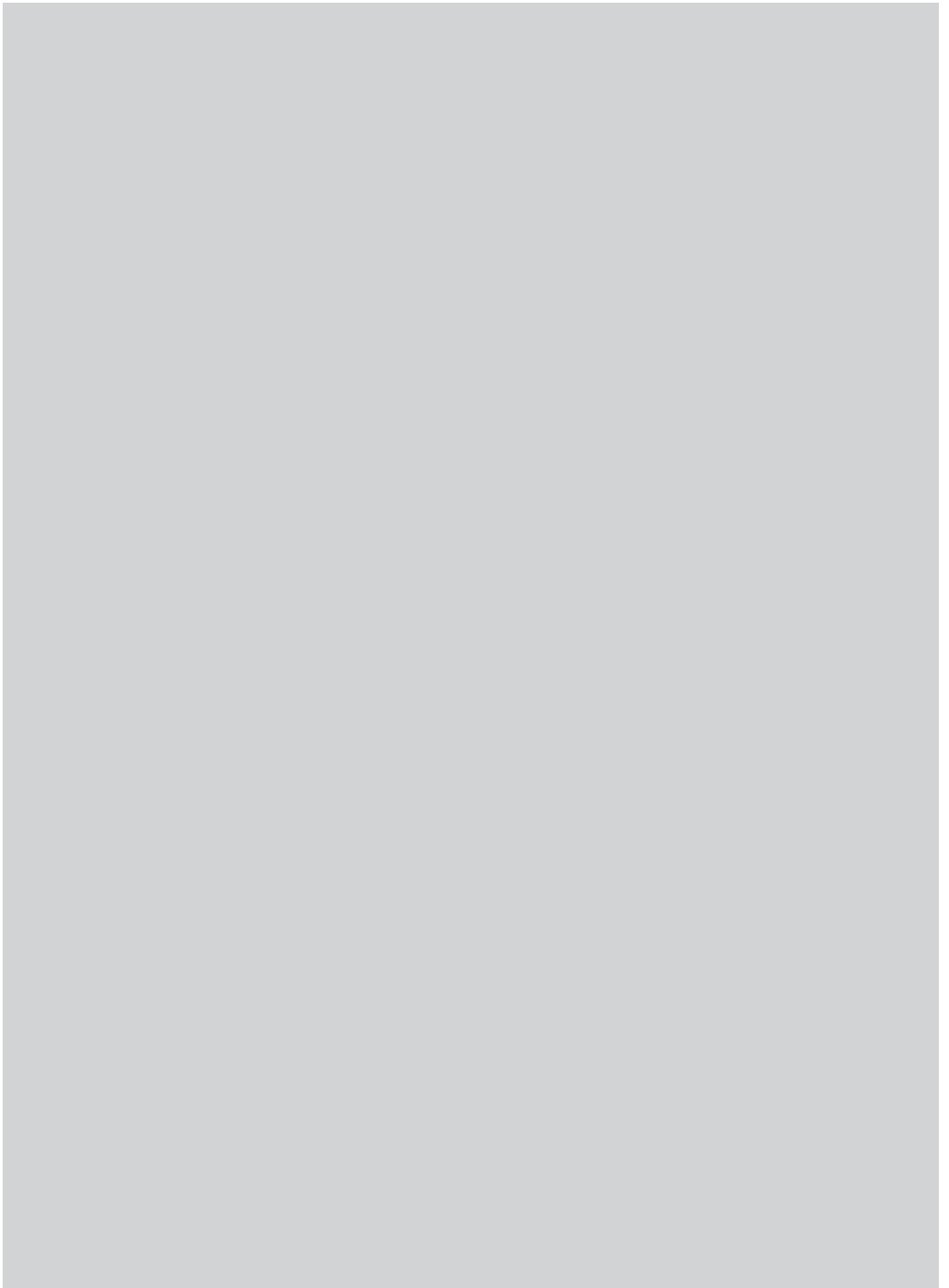

Lieferungs- und Montagebedingungen (Stand 01.06.2003)

I. Lieferungsbedingungen

§ 1 Allgemeines

1. Unsere Lieferungsbedingungen gelten nur gegenüber Unternehmern (§ 14 BGB). Sie gelten ausschließlich. Entgegenstehende oder von unseren Lieferungsbedingungen abweichende oder ergänzende Allgemeine Geschäftsbedingungen werden nicht anerkannt, auch wenn diesen trotz Kenntnis nicht ausdrücklich widersprochen und/oder die Lieferung vorbehaltlos ausgeführt wird.
2. Diese Lieferungsbedingungen gelten für alle gegenwärtigen und zukünftigen Geschäftsbeziehungen. Frühere, etwa anderslautende Bedingungen des Lieferers verlieren hiermit ihre Gültigkeit.
3. Unternehmer - nachstehend Besteller genannt - im Sinne dieser Lieferungsbedingungen ist eine natürliche oder juristische Person oder eine rechtsfähige Personengesellschaft, die bei Abschluss eines Rechtsgeschäfts in Ausübung ihrer gewerblichen oder selbstständigen beruflichen Tätigkeit handelt (§ 14 BGB).
4. Besteller – Abnehmer und Verwender von gelieferten Produkten verpflichtet sich, den mit der Güteüberwachung beauftragten neutralen Profifachmann jederzeit Zutritt zu den Aufstellungsorten zu gewährleisten und eine Überprüfung der Qualität zuzulassen. Die etwaige Überprüfung erfolgt im Rahmen der Güteschutzgewährung und ist für den Abnehmer bzw. Verwender kostenlos.
5. Soweit sich aus diesen Bedingungen nichts anderes ergibt, gelten die Begriffe und Definitionen nach den International Commercial Terms (INCOTERMS) in der Fassung 2000.

§ 2 Angebot und Abschluss

1. Unsere Angebote sind freibleibend. Technische Änderungen sowie Änderungen in Form, Farbe und/oder Gewicht bleiben im Rahmen des Zumutbaren vorbehalten. Für Art und Umfang ist unsere schriftliche Auftragsbestätigung maßgebend.
2. Mit der Bestellung erklärt der Besteller verbindlich, die bestellte Sache erwerben zu wollen. Als angenommen gilt das Angebot erst durch Zusendung einer Auftragsbestätigung oder durch Auslieferung der Ware. Unterlagen, wie z. B. Muster, Prospekte, Kataloge, Abbildungen, Zeichnungen, Gewichtss- und Maßangaben sind nur annähernd maßgebend, soweit sie nicht ausdrücklich schriftlich als verbindlich erklärt werden. Nebenabreden oder Zusicherungen müssen schriftlich festgehalten werden. Bei Erzeugnissen, die auf Bestellung gesondert geliefert werden, gilt der Vertrag nach unserer schriftlichen Bestätigung als abgeschlossen, auch wenn über die Ausführung noch Klärstellungen erfolgen müssen, die Lieferzeit und Preis beeinflussen. Der Lieferer behält sich Konstruktions- und Formveränderungen während der Lieferzeit vor, soweit der Liefergegenstand sowie dessen Funktion und Aussehen nicht grundsätzlich geändert werden. Eine Änderung des Preises tritt hierdurch nicht ein. Teillieferungen sind zulässig.
3. An Kostenvorschlägen, Zeichnungen und ähnlichen Unterlagen behält sich der Lieferer Eigentums- und Urheberrechte vor. Dies gilt auch für solche Unterlagen, die als „vertraulich“ bezeichnet sind. Diese Unterlagen dürfen Dritten nicht ohne unsere vorherige ausdrückliche Zustimmung zugänglich gemacht werden.

§ 3 Preise und Zahlungsbedingungen

1. Die Preise gelten „ab Werk“ zzgl. der gesetzlichen Mehrwertsteuer; diese wird in gesetzlicher Höhe am Tag der Rechnungsstellung in der Rechnung gesondert ausgewiesen. Die Preise gelten einschließlich Verpackung, ausgenommen bei Kleinteilen und Ersatzteilen. Verlangt der Besteller die Versendung der Ware, werden die Kosten für den Transport zusätzlich berechnet.
2. Aufwendungsänderungen durch Änderungen der Art oder des Umfangs der Lieferung auf Wunsch des Bestellers nach unserer Auftragsbestätigung erfolgen und/oder die durch die Erfüllung nachträglicher oder nicht vorhersehbarer behördlicher Auflagen und Anforderungen entstehen, werden ebenfalls gesondert zu dem angebotenen Kaufpreis in Rechnung gestellt.
3. Treten nach Abgabe des Angebots Materialpreiserhöhungen ein oder werden Steuern oder Abgaben erhöht, so ist der Lieferer berechtigt, seine Preise entsprechend anzuhöhen.
4. Montagekosten werden separat berechnet.
5. Der Abzug von Skonto bedarf besonderer schriftlicher Vereinbarung.
6. Sofern nichts anderes schriftlich vereinbart ist, ist der Kaufpreis ohne Abzug innerhalb von 10 Tagen ab Rechnungsdatum zur Zahlung fällig. Im Übrigen gelten die gesetzlichen Zahlungsverzugsregeln.
7. Das Recht zur Aufrechnung steht dem Besteller nur zu, wenn seine Gegenansprüche rechtskräftig festgestellt, unbestritten oder durch uns anerkannt wurden.
8. Zurückbehaltungsrechte kann der Besteller nur insoweit ausüben, als sein Gegenanspruch auf dem gleichen Vertragsverhältnis beruht.
9. Zahlungsanweisungen, Schecks oder Wechsel werden nur nach besonderer Vereinbarung und nur zahlungshalber, nicht aber an Zahlungsstatt angenommen. Die Kosten für Wechsel, Diskontierung und Einziehung gehen zu Lasten des Bestellers.
10. Unsere Forderungen werden unabhängig von einem Zahlungsziel und von der Laufzeit hereingemommener gutgeschriebener Wechsel sofort fällig, wenn die Zahlungsbedingungen nicht eingehalten werden und/oder uns Umstände bekannt werden, die geeignet sind, die Kreditwürdigkeit des Bestellers zu mindern. Unbeschadet weitergehender gesetzlicher Rechte sind wir auch berechtigt, dann noch ausstehende Lieferungen und/oder Leistungen gegen Vorauszahlung oder Sicherheitsleistung auszuführen. Wir können ferner die Weiterveräußerung und die Verarbeitung der gelieferten Ware untersagen und auf Kosten des Bestellers die Rückgabe der Ware verlangen oder uns in ihren Besitz setzen, ohne dass dem Besteller ein Zurückbehaltungs- oder ähnliches Recht zusteht. Wir sind berechtigt, die zurückgenommenen Waren durch freihändigen Verkauf zur Anrechnung auf unsere offenen Forderungen zu verwerten.

§ 4 Gefahrübergang

1. Die Lieferung erfolgt „ab Werk“.
2. Die Gefahr des zufälligen Untergangs und der zufälligen Verschlechterung der Kaufsache geht mit der Übergabe, beim Versendungskauf mit der Auslieferung der Kaufsache an die Transportperson auf den Besteller über.
3. Befindet sich der Besteller in Annahmeverzug, geht die Gefahr des zufälligen Untergangs und der zufälligen Verschlechterung der Kaufsache vom Tage der Versandbereitschaft an auf ihn über. Gegebenenfalls anfallende Lagerkosten gehen zu Lasten des Bestellers.
4. Vorstehende Ziff. 1 - 4 gelten auch für Teillieferungen.
5. Bei frachtfreier Lieferung ist das Transportmittel sofort vom Besteller zu entladen. Wartezeiten gehen stets zu Lasten des Bestellers. Bei Lieferung frei Baustelle versteht sich der vereinbarte Preis stets frei LKW an befahrbarer Straße ebenerdig angefahren. Das Abladen einschließlich Transport zur Verwendungs- oder Lagerstelle obliegt dem Besteller, der im Verzugfall insoweit Kosten und Gefahr des Abladens bzw. Stapelns bzw. Einlagerns bzw. Rücktransportes zu tragen hat.
6. Der für den Besteller an der Abladestelle auftretende Empfänger gilt als ermächtigt, die Ladung verbindlich anzunehmen.
7. Bei Lieferung mit Glasbestandteilen werden Glasbruch-Schäden nur anerkannt, wenn der Lieferer ersatzpflichtig ist und der Besteller oder für ihn bei der Entgegennahme der Ware Auftretende auf dem Liefererschein sofort die Glasmenge reklamiert. Vom Besteller gerügte Mängel berechnen nur dann zur Verweigerung der Abnahme, wenn diese die Gebrauchsfähigkeit der Leistung erheblich beeinträchtigen.

§ 5 Lieferzeiten

1. Die vom Lieferer genannten Lieferzeiten rechnen vom Tage der technischen Klärstellung des Auftrages (endgültige Klärung von z. B. Maßen, Zubehörfällen und Sonderausstattungen) bis zum Tage der Bereitstellung bzw. Fertigstellung. Die termingerechte Erledigung von Aufträgen setzt u.a. voraus, dass der Besteller seinen Verpflichtungen aus dem Auftrag in jeder Beziehung nachkommt. Die vom Lieferer genannten Termine und Fristen sind solange unverbindlich, als sie nicht ausdrücklich schriftlich als verbindlich vereinbart sind. Liefer- und Leistungsverzögerungen auf Grund höherer Gewalt und auf Grund von Ereignissen, die dem Lieferer die Lieferung wesentlich erschweren oder unmöglich machen – hierzu gehören insbesondere vom Lieferer nicht zu vertretende nachträglich eingetretene Materialbeschaffungsschwierigkeiten, Betriebsstörungen, Streik, Aussperrung, behördliche Anordnungen usw., auch wenn sie bei Lieferanten des Lieferers oder deren Unterlieferanten eintreten – berechtigen den Lieferer, die Lieferung bzw. Leistung um die Dauer der Behinderung zuzüglich einer angemessenen Anlaufzeit hinauszuschieben oder wegen des nicht erfüllten Teils ganz oder teilweise vom Vertrag zurückzutreten.
2. Der Besteller kann uns erst dann eine Nachricht zur Lieferung/Leistung senden, wenn der bestätigte Liefertermin um mehr als drei Wochen überschritten ist. Diese Nachricht muss angemessen sein und mindestens drei Wochen betragen. Nach fruchtlosem Ablauf der Nachricht kann der Besteller vom Vertrag zurücktreten. Schadensersatzansprüche sind ausgeschlossen. Dies gilt nicht bei Vorsatz oder grober Fahrlässigkeit, sofern der Verzug auf einer wesentlichen Pflichtverletzung beruht, bei schuldhafter Verletzung von Leben, Körper oder Gesundheit einer Person einschließlich ihrer Tötung, bei Ansprüchen aus dem Produkthaftungsgesetz, bei Garantien und einem kaufmännischen Fixgeschäft.

§ 6 Eigentumsvorbehalt

1. Die gelieferten Waren bleiben Eigentum des Lieferers bis zur Erfüllung sämtlicher Ansprüche und Forderungen, gleich aus welchem Rechtsgrund. Bei fortlaufender Kundenbeziehung gilt das vorbehaltene Eigentum auch als Sicherung für die Saldoforderung des Lieferers.
2. Der Besteller ist zur Weiterveräußerung der unter Eigentumsvorbehalt gelieferten Waren im Rahmen des ordnungsgemäßen Geschäftsverkehrs berechtigt bis auf jederzeitigen Widerruf und solange er uns gegenüber nicht mit Zahlungen im Verzug ist. Unsere Befugnis, die Forderung selbst einzuziehen, bleibt hiervon unberührt. Eine Verpfändung oder Sicherungsübereignung im Ganzen oder in Teilen ohne ausdrückliche schriftliche Genehmigung des Lieferers ist nicht gestattet, solange der Eigentumsvorbehalt des Lieferers besteht.
3. Alle Forderungen des Bestellers aus der Weiterveräußerung der Vorbehaltsware werden bereits jetzt in voller Höhe an den Lieferer abgetreten und zwar bis zur Zahlung sämtlicher Forderungen des Lieferers. Der Lieferer nimmt die Abtretung hiermit an. Nimmt der Besteller die ihm zustehende Forderung aus einer Weiterveräußerung der Vorbehaltsware in ein mit seinem Abnehmer bestehendes Kontokorrentverhältnis auf, so tritt er hiermit die Kontokorrentforderung gegenüber dem Abnehmer in voller Höhe an die Lieferer ab. Auch diese Abtretung nimmt der Lieferer hiermit an. Nach erfolgter Saldierung tritt anstelle der Kontokorrentforderung der anerkannte Saldo, der bis zur Höhe des Betrages als abgetreten gilt, die ursprüngliche Kontokorrentforderung ausmacht. Im Falle des Einbaus der Vorbehaltsware in ein Gebäude gelten die Regelungen des vorstehenden Absatzes über die Forderungszession aus dem Werkvertrag des Bestellers mit seinem Auftraggeber entsprechend. Auf unser Verlangen ist er verpflichtet, seine Abnehmer sofort von der Abtretung zu unterrichten und uns die zur Einbeziehung erforderlichen Auskünfte und Unterlagen zu geben.
4. Die Verarbeitung, Umbildung oder der Einbau von Eigentumsvorbehalt gelieferter Ware wird durch den Besteller für den Lieferer unentgeltlich vorgenommen und verwahrt. Wird die Vorbehaltsware mit anderen, nicht im Eigentum des Lieferers stehenden Sachen verbunden oder verarbeitet, so erwirbt der Lieferer Miteigentum an der neuen Sache im Verhältnis des Wertes der Vorbehaltsware zu der verbundenen / verarbeiteten Sache zum Zeitpunkt der Verbindung/Verarbeitung. Soweit durch Beschädigung, Minderung, Verlust oder Untergang der Vorbehaltsware aus anderen Gründen dem Besteller Ansprüche gegen Versicherer oder sonstige Dritte zustehen, werden diese Ansprüche mit allen Nebenrechten ebenfalls an uns im Vorfeld abgetreten. Rechte aus dem Eigentumsvorbehalt und allen in diesen Bedingungen festgelegten Sonderformen davon gelten bis zur vollständigen Freistellung auch aus. Eventualverbindlichkeiten, die ggf. im Interesse des Bestellers eingegangen sind, übersteigt der Wert der Sicherheiten die gesicherten Forderungen nachtraglich mehr als 20%, sind wir auf Verlangen des Bestellers verpflichtet, insoweit Sicherheiten nach unserer Wahl freizugeben. Wir sind jederzeit berechtigt, die Geschäfts- und Betriebsräume des Bestellers zur Feststellung des Vorhandenseins von Eigentumsvorbehaltsware zu betreten.
5. Der Besteller ist verpflichtet, solange der Eigentumsvorbehalt besteht, den Liefergegenstand gegen Feuer, Wasserschaden sowie gegen Diebstahl zu versichern.
6. Der Besteller ist verpflichtet, dem Lieferer unverzüglich Mitteilung von allen Zwangsvollstreckungsmaßnahmen gegen einen dem Eigentumsvorbehalt unterliegenden Gegenstand zu machen und ihm schriftlich mitzuteilen, wenn Pfändungsverfügungen und -protokollen zu übersenden. Er hat darüber hinaus alles zu unternehmen, um die Durchführung der Zwangsvollstreckung abzuwenden.
7. Bei vertragswidrigem Verhalten des Bestellers, insbesondere bei Zahlungsverzug, sind wir zum Rücktritt und zur Rücknahme der Eigentumsvorbehaltsware berechtigt. Zwecks Rücknahme der Ware gestattet uns der Besteller unwiderruflich, seine Geschäfts- und Lagerräume ungehindert zu betreten und die Ware mitzunehmen.

§ 7 Mängelansprüche

1. Ansprüche wegen Mängeln stehen dem Besteller, nur zu, wenn er seinen Untersuchungs- und Rügepflichten gemäß § 377 HGB ordnungsgemäß nachgekommen ist. Etwaige Mängel sind dem Lieferer nach Art und Umfang spezifiziert schriftlich anzugeben. Bei nicht frist- und/oder formgemäßer Rüge gilt die Ware als genehmigt.
2. Der Lieferer ist nach eigener Wahl zur Nacherfüllung in Form einer Mängelbeseitigung oder zur Ersatzlieferung berechtigt.
3. Als Beschaffenheit der Kaufsache gilt grundsätzlich nur die Produktbeschreibung/Auftragsbestätigung des Herstellers als vereinbart. Öffentliche Äußerungen, Anpreisungen oder Werbung des Herstellers stellen daneben keine vertragsgemäße Beschaffenheitsangabe der Ware dar.
4. Der Lieferer haftet nach den gesetzlichen Bestimmungen, sofern der Besteller Schadensersatzansprüche geltend macht, die auf Vorsatz oder grober Fahrlässigkeit bzw. auf Vorsatz oder grober Fahrlässigkeit eines Vertreters oder Erfüllungshelfers beruhen. Soweit dem Lieferer keine vorsätzliche oder grob fahrlässige Pflichtverletzung angelastet wird, ist die Schadensersatzhaftung auf den typischerweise eintretenden Schaden begrenzt. Dies gilt nicht für die Haftung für schuldhafte Verletzungen des Lebens, des Körpers oder der Gesundheit einer Person einschließlich ihrer Tötung und auch nicht für die zwingende Haftung nach dem Produkthaftungsgesetz.
5. Für die Zeit von 10 Jahren ab Kaufdatum erhält der Besteller eine Garantie auf die sichere Funktion des Hörmann- Garagentores. Für die Zeit von 5 Jahren ab Kaufdatum erhält der Käufer eine Garantie auf Federn, Drahtseile, Laufrollen, Scharniere und Umlenkrollen für Garagentore unter normaler Beanspruchung von max. 5 Torbehebungen (Auf/Zu) pro Tag. Für Ersatzlieferungen beträgt die Garantiefrist 6 Monate, mindestens aber die laufende Garantiefrist. Der Garantieanspruch gilt nur für das Land, in dem das Hörmann-Garagentor gekauft wurde. Die Ware muss auf dem von uns vorgegebenen Vertriebsweg erstanden worden sein. Der Garantieanspruch besteht nur für Schäden am Vertragsgegenstand. Die vollständig ausgefüllte Garantiekarte mit dem Kaufbeleg einschliessen. Datum gilt als Nachweis für den Garantieanspruch. Für die Dauer der Garantie beisteht wir alle Mängel am Hörmann-Produkt, die nachweislich auf einen Material- oder Herstellungsfehler zurückzuführen sind. Wir verpflichten uns, nach unserer Wahl die mangelhafte Ware unentgeltlich gegen mangelfreie zu ersetzen. Kosten für Aus- und Einbau, sowie Versandkosten übernehmen wir nicht. Ersetzte Teile werden unser Eigentum. Ausgeschlossen sind Schäden durch/an: normale Abnutzung, unsachgemäßen Einbau und unzulässige Pflege und Wartung, unsachgemäße Inbetriebnahme und Bedienung, fahrlässige oder mutwillige Zerstörung, äußere Einflüsse wie Feuer, Wasser, Säuren, Laugen, Säuren, anormale Umwelteinflüsse, mechanische Beschädigung durch unsachgemäßen Transport und Montage, Grundierungen und sonstigen Oberflächenschutz, falsche oder nicht rechtzeitig erfolgte Schutzanstriche, Reparatur durch nicht qualifizierte Personen, Verwendung von Teilen fremder Herkunft ohne Zustimmung des Herstellers und Entfernens oder Unkenntlichmachen der Produktnummer.
6. Die Verjährungsfrist für Mängelansprüche des Bestellers, die nicht der Frist des § 438 Abs. 1 Nr. 2 BGB unterliegen, beträgt 1 Jahr ab Ablieferung der Ware, sofern der Besteller seiner in Ziffer 1, geregelten Rügeobligiertheit ordnungsgemäß nachgekommen ist. Für Schadensersatzansprüche beträgt die Verjährungsfrist vorbehaltlich der § 438 Abs. 1 Nr. 2, 479 BGB ein Jahr.
7. Garantien im Rechtssinne erhält der Besteller durch den Lieferer nicht. Garantiergarantien bleiben hiervon unberührt.
8. Weitergehende vertraglich oder deliktische Ansprüche des Bestellers sind ausgeschlossen. Wir haften deshalb insbesondere nicht für Schäden, die nicht am Liefergegenstand selbst entstanden sind und für entgangenen Gewinn oder sonstige Vermögensschäden des Bestellers.
9. Der Besteller ist nicht berechtigt, Ansprüche wegen Sachmängeln abzutreten.
10. Die normale Abnutzung z. B. an Verschleißteilen wie Federn stellt keinen Sachmangel dar.
11. Durch Verhandlungen über Mängelrügen verzichten wir nicht auf den Einwand, dass die Rüge nicht rechtzeitig und/oder nicht ausreichend gewesen sei. Zur Mängelprüfung Beauftragte sind nicht zur Anerkennung von Mängeln mit Wirkung gegen uns berechtigt.

§ 8 Haftungsbeschränkungen

1. Bei sonstigen Schadensersatzansprüchen haftet der Lieferer im Falle einer leicht fahrlässigen Pflichtverletzung nur für den nach Art der Kaufsache typischerweise eintretenden Schaden. Dies gilt auch bei leicht fahrlässiger Pflichtverletzungen durch die gesetzlichen Vertreter oder Erfüllungshelfern des Lieferers. Die Haftung des Lieferers bei leicht fahrlässigen Verletzungen unwesentlicher Vertragspflichten wird ausgeschlossen.
2. Die Haftung wegen schuldhafter Verletzung des Lebens, des Körpers oder der Gesundheit einer Person einschließlich ihrer Tötung bleibt unberührt, ebenso die zwingende Haftung nach dem Produkthaftungsgesetz.
3. Im Falle der Verletzung einer vorvertraglichen Pflicht oder eines schon bei Vertragsschluss bestehenden Leistungshindernisses (§§ 311 Abs. 2, 311 a BGB) beschränkt sich unsere Ersatzpflicht auf das negative Interesse.

§ 9 Verjährung

1. Der Nacherfüllungsanspruch des Bestellers verjährt vorbehaltlich der §§ 438 Abs. 1 Nr. 2 – Bauwerkverwendungsansprüche 5 Jahre – ; 479 BGB – Rückgriffsansprüche – in zwei Jahren ab Ablieferung der Ware. Dementsprechend ist das Recht auf Rücktritt und Minderung nach den gesetzlichen Vorschriften ausgeschlossen.
2. Für Ansprüche aus Ersatzlieferungen und Nachbesserungsarbeiten beträgt die Verjährungsfrist 6 Monate; mindestens aber läuft sie bis zum Ende der anfänglichen Gewährleistungspflicht.
3. Für Ansprüche aus dem ProdchGf, in Fällen von Vorsatz, grober Fahrlässigkeit oder Arglist sowie bei Verletzung des Lebens, des Körpers oder der Gesundheit einer Person einschließlich ihrer Tötung und einer gegebenen Garantie bleibt es bei der gesetzlichen Verjährungsfrist.

§ 10 Schlussbestimmungen

1. Es gilt das Recht der Bundesrepublik Deutschland. Die Bestimmungen des UN-Kaufrechts finden keine Anwendung.
2. Nebenabreden und Änderungen bedürfen der schriftlichen Bestätigung des Lieferers. Dies gilt auch hinsichtlich der Abänderung der Schriftformklausel.
3. Dem Lieferer bleibt es vorbehalten, nach seiner Wahl vor den Gerichten am Sitz des Bestellers zu klagen. Ansonsten ist ausschließlicher Gerichtsstand für beide Beteiligten Bielefeld.
4. Erfüllungsort für den Besteller ist der Sitz des jeweiligen Lieferwerks oder Auslieferungslagers des Lieferers, für die Zahlungspflicht des Bestellers der Sitz der Hörmann KG Verkaufsgesellschaft in Steinhagen.
5. Bei Schriftstücken ist die deutsche Fassung verbindlich.
6. Sofern einzelne Bestimmungen des Vertrages einschließlich dieser Lieferungsbedingungen ganz oder teilweise unwirksam sein oder werden sollten, bleibt die Gültigkeit der übrigen Bestimmungen hiervon unberührt. Die ganz oder teilweise unwirksame Regelung soll durch eine Regelung ersetzt werden, deren wirtschaftlicher Erfolg dem der Unwirksamen möglichst nahe kommt.

II. Montagebedingungen

Sofern der Lieferer neben der Lieferung der Kaufsache auch oder ausschließlich die Montage und ähnliche Leistungen übernimmt, gelten in Verbindung mit den Lieferbedingungen folgende Montagebedingungen:

§ 1 Montagevoraussetzungen

1. Falls Teile der Lieferung offensichtlich beschädigt sind bzw. die Lieferung nicht vollständig ist, hat der Besteller den Lieferer spätestens einen Arbeitstag nach Ablieferung der Kaufsache hiervon zu unterrichten, damit möglichst vor Ankniff der Monteure Abhilfe geschaffen werden kann. Unterlässt der Besteller schuldhaft (auch bei leichter Fahrlässigkeit) diese Anzeige, werden hierdurch verursachte zusätzliche Aufwendungen für die Montage gesondert in Rechnung gestellt.
2. Die angelieferten Teile sind trocken sowie vor Witterungseinflüssen und vor Beschädigungen durch Dritte geschützt zu lagern.
3. Für die Montage werden entsprechend dem Lieferumfang ein oder mehrere Fachmonteure vom Lieferer gestellt. Dessen sind je nach Absprache genügend Hilfskräfte ohne gegenseitige Berechnung beizustellen.
4. Nicht zu unseren Leistungen gehören: Das Abladen vom Waggon bzw. LKW, der Transport aller Teile bis zur Einbaustelle, sämtliche Verglasungen, die nicht zu unserem Lieferumfang gehören, Abdichtungsarbeiten zwischen Bauteil und Baukörper, Erd-, Maurer- und Betonarbeiten einschließlich des Vergießens der Ankerlöcher und Zargen, die Gestaltung von Gerüsten, deren Arbeitsbühnen mehr als 2 m über Gelände oder Fußboden liegen, sowie bei elektrischer Installation die Montage von Tür- und Fensterelektronik.
5. Das handwerkliche Werkzeug wird vom Lieferer gestellt.
6. Um eine ordnungsgemäße Montage zu gewährleisten, müssen bauseitig folgende Voraussetzungen erfüllt sein: Etwa erforderliche Ankeransparungen müssen nach den Zeichnungen vor Beginn der Montagearbeiten bauseits angelegt sein, damit die Monteure nach Eintreffen auf der Baustelle sofort mit den Einbaubarbeiten beginnen können. Etwaige Wartezeiten, die durch verspätetes Anlegen der Ankeransparungen oder aus sonstigen vom Lieferer nicht zu vertretenden Gründen entstehen, werden besonders berechnet. Der Besteller ist zur Vorgabe eines oder mehrerer Meterisse pro Geschoss verpflichtet. Der vorgegebene Meteriss muss bis zur Abnahme erhalten bleiben. Ein verschließbarer Aufenthaltsraum für die Monteure zum Unterstellen der Werkzeuge und Kleinteile muss bauseits zur Verfügung gestellt werden, ebenso elektrischer Strom für Werkzeuge und ggf. für Beleuchtung sowie das erforderliche Hilfsmaterial zum Festklemmen der eingebauten Teile bis zum Abbinden der Anker.
7. Der Besteller hat dafür Sorge zu tragen, dass die Montage zum vereinbarten Termin möglich ist, insbesondere dass alle notwendigen Vorarbeiten, wie Maurer-, Putz-, Stemm- und Fußbodenarbeiten beendet sind. Die Fußböden müssen begehbar und ausreichend belastbar sein. Der Besteller hat den Lieferer spätestens 5 Arbeitstage vor dem vereinbarten Termin schriftlich zu verständigen, ob die Montage zu dem vereinbarten Termin möglich ist.
8. Der Besteller hat das Montagepersonal ggf. über bestehende Sicherheitsvorschriften zu informieren, wie insbesondere bezüglich Schweißarbeiten, Rauchverbot, Schutzkleidung etc. Kommt der Besteller dieser Verpflichtung schuldhaft (auch bei leichter Fahrlässigkeit) nicht nach und entstehen deswegen Schäden, hat der Besteller den Lieferer von der Schadensersatzpflicht freizustellen.
9. Bauseits muss elektrischer Strom für Werkzeuge und ggf. für Beleuchtung zur Verfügung gestellt werden. Sofern ein verschließbarer Aufenthaltsraum für Monteure zum Unterstellen der Werkzeuge und Kleinteile benötigt wird, ist dies dem Besteller vorab mitzuteilen und von diesem bauseits zur Verfügung zu stellen.
10. Sofern die zu montierende Konstruktion mit Elektroantrieb versehen ist, ist die erforderliche Elektro-Installation und das Anbringen und Einstellen der Geräte bauseits auszuführen.
11. Nach der Montage ist seitens des Bestellers folgendes zu beachten: Die eingebauten Tore, Türen, Zargen und Fenster dürfen frühestens 2 Tage nach dem Zumörteln der Ankerlöcher für den Verkehr freigegeben werden.

§ 2 Stundenlohnarbeiten

1. Wird eine Montage nicht pauschal, sondern nach Aufwand durchgeführt, werden die Montagearbeiten im Stundenlohn abgerechnet zzgl. etwaiger Reisekosten, Frachten, Geräteverhaltung etc. Es gelten die jeweils gültigen Montagerichtpreislisten des Lieferers.
2. Die Abrechnung und Zahlung hat nach Rechnungserhalt gemäß § 3 der Lieferbedingungen zu erfolgen.

§ 3 Abnahme

1. Der Besteller ist bei Fertigstellung der Montageleistung berechtigt und verpflichtet, diese in einem schriftlichen Montageprotokoll abzunehmen.
2. Der Abnahme steht es gleich, wenn der Besteller die Montageleistung nicht innerhalb einer ihm vom Lieferer bestimmten angemessenen Frist abnimmt, obwohl er dazu verpflichtet ist.
3. Von der Abnahme an bestehen gegen den Lieferer keine Mängelansprüche aus § 634 Nr. 1 - Nr. 3 BGB mehr bezüglich bekannter Mängel, sofern der Besteller sich seine Rechte wegen dieses Mangels bei der Abnahme nicht vorbehält.

§ 4 Verjährung

1. Mängelansprüche des Bestellers aus der Montage verjähren in einem Jahr seit der Abnahme. Die Verjährungsfrist des § 634 a Abs. 1 Nr. 2 BGB bleibt hiervon unberührt.

Hörmann: Qualität ohne Kompromisse



Hörmann KG Amshausen



Hörmann KG Antriebstechnik



Hörmann KG Brandis



Hörmann KG Brockhagen



Hörmann KG Dissen



Hörmann KG Eckelhausen



Hörmann KG Freisen



Hörmann KG Ichtershausen



Hörmann KG Werne



Hörmann Genk NV, Belgien



Hörmann Alkmaar B.V., Niederlande



Hörmann Legnica Sp. z o.o., Polen



Hörmann Beijing, China



Hörmann Tianjin, China

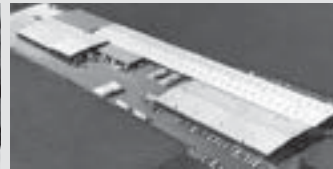

Hörmann LLC, Montgomery IL, USA



Hörmann Flexon, Leetsdale PA, USA

Als einziger Hersteller auf dem internationalen Markt bietet die Hörmann-Gruppe alle wichtigen Bauelemente aus einer Hand. Sie werden in hochspezialisierten Werken nach dem neuesten Stand der Technik gefertigt. Durch das flächendeckende Vertriebs- und Servicenetz in Europa und die Präsenz in Amerika und China ist Hörmann Ihr starker, internationaler Partner für hochwertige Bauelemente. In einer Qualität ohne Kompromisse.

GARAGENTORE
ANTRIEBE
INDUSTRIETORE
VERLADETECHNIK
TÜREN
ZARGEN